

大分県民体育の歌

作詞／當所 壽人
作曲／滝本 利一郎
編曲／正門 研一

Tempo di marcia (♩=112)

4 8 12 *mf*

に ほうの - そらは こんべき
お おしく - つよく た くまし

28 *mp* **D**

に いまぞ せ いき の か ぜを き る さん た る
く か よう い のち は ひ と も え て せい は を

34

ひ - か - り - つ ら め - い - て
え - が - く - り く の - う - え

40 *mf* **E**

- お うは つ - ら つ と け んみ ん の ち か ら は
- え い か ん - め ざ す み す の う え み よ く れ

46 *f* **F**

あ - ふ れ は な と さ く い ざ い ざ ふ - る - え
な - い の ち は た ぎ る

52 *mf* **G**

- せ い しゅ - - ん - の - さん か

58 *f*

た か ら に こ た ま し て ス ポー ツ お お い た い き

64 1, 2. 3. 4.

た か し - し -

1 にほう そら こんべき
二豊の空は 紺碧に
いま せいせき かぜ
今世紀の 風を切る
さんたるひかり つらぬいて
おはつらつと 県民の
力はあふれ 花と咲く
※いざいざふるえ 青春の
賛歌高らかに こだまして
スポーツ大分 意気高し

2 おおしく強く たくましく
通うのちは 火と燃えて
制覇を描く 陸の上
栄冠めざす 水の上
見よくれないの 血はたぎる
(※繰り返し同じ)

3 あお はる むらさき
揚げば遙か 紫の
ゆふは さやかに 匂いたつ
郷土のよぼう 身におうて
練磨の技を 今競う
あけんらんの 大絵巻
(※繰り返し同じ)

ご あ い さ つ

大会会長 広瀬勝貞



「湧きあがれ スポーツの力 久大の地より」の大会スローガンの下、第75回大分県民スポーツ大会が、久大ブロックを中心に10市2町で開催できますことを、主催者を代表して厚くお礼申し上げます。

県民の健康の保持増進と体力の向上、スポーツを通じた地域の活性化を目的とする大分県民スポーツ大会は、昭和23年の第1回大会以来、県内最大のスポーツイベントとして充実・発展してまいりました。これもひとえに、関係各位のたゆまぬご尽力の賜であり、改めて感謝いたします。

併せて、各郡市の役員・監督・選手として、今大会で10回から50回まで、区切りの出場をされた皆様方には、この度の受賞を心からお祝い申し上げますとともに、これまでのご努力に深く敬意を表します。

さて、昨年、一昨年の大会は、豪雨や新型コロナウイルス感染症の影響により、2年連続で中止となりました。3年ぶりの開催となります第75回大会については、ウィズコロナの視点に立ち、感染対策を講じながらの開催となりますが、県民に元気を届けられる大会にしたいと考えています。

また、本県では、健康で活力に満ちた長寿社会を実現するため、「健康寿命日本一」を目指しているところであり、昨年は、男性が全国1位、女性が4位という、大変嬉しいニュースがありました。今後も、県民のスポーツに親しむ機会を増やすとともに、スポーツイベントの充実など、スポーツによる地域の元気づくりに取り組んでまいります。

本大会に参加される選手の皆様には、各郡市の代表としての誇りを胸に、日頃の練習の成果を存分に発揮してください。そして、大会を通してスポーツの価値や魅力を再認識するとともに、地域を越えた交流の輪がさらに広がり、笑顔と感動があふれる大会となることを大いに期待しています。

結びに、コロナ禍の中、大会の開催に多大なご尽力をいただきました関係の皆様には感謝申し上げますとともに、各郡市のご健闘を祈念し、あいさついたします。

ご あ い さ つ

大分県教育委員会教育長

岡 本 天 津 男



県民スポーツの祭典である第75回大分県民スポーツ大会が、「湧きあがれスポーツの力 久大の地より」の大会スローガンの下、久大ブロックを中心に県内10市2町の各会場で開催されます。各郡市の予選を勝ち抜き、本大会に参加されます監督・選手の皆様、並びに長きにわたり本大会に出場され、表彰を受けられる皆様に心からお祝いを申し上げます。

第73回、74回大会は、新型コロナウイルス感染症の影響等により、大変残念ながら2年連続の中止となりました。第75回大会は、感染症対策を行いながら、久大ブロックの日田市・玖珠町・九重町を中心に開催され、県内各地から七千人を超える方々が参加されます。

また、昭和23年に第1回大会が開催されて以来、「一般県体」の愛称で県民に親しまれてきた本大会は、本大会から「県民スポーツ大会」と名称を改め、開催されます。これまで、数多くの熱戦が繰り広げられてまいりましたが、新たなページに歴史を刻んでいただきたいと思います。

さらに、より多くの県民の皆様が参加できるよう、新たな参加資格として、「ふるさと制度」・「総合型地域スポーツクラブ制度」を導入しており、本大会から本制度を利用する選手が初めて参加します。今後も、本大会が県内最大のスポーツイベントとして、地域スポーツの推進に貢献し、多くの県民がスポーツの楽しさや喜びを享受できるよう、大会の一層の充実と地域の活性化を図っていきたいと考えています。

各郡市の監督・選手の皆様には、郷土の代表としてこれまで培った「力と技」を存分に発揮され、県民に夢と感動を与えてくださることを期待しています。

結びに、コロナ禍の中、本大会の開催に御支援と御協力をいただきました関係各位に深く感謝を申し上げ、あいさつといたします。

祝 辞

大分県議会議長 御手洗 吉生



『湧きあがれ スポーツの力 久大の地より』の大会スローガンのもと、第75回大分県民スポーツ大会が、日田市をはじめ県内各地で、3年ぶりに開催されますことを心からお喜び申し上げます。

県民スポーツ大会は、広くスポーツを普及・振興させ、県民の健康増進と体力向上を図ることにより、明るく豊かな生活の形成に資するとともに、地方文化の高揚と地域の活性化に寄与することを目的とした県内最大のスポーツの祭典であります。

さて、本大会も75回目を数え、これまで多くのトップアスリートを育てるとともに、国籍、性別、年齢を問わず多くの県民が参加しておりますことは、誠に喜ばしい限りであります。

郷土の代表として競技に臨む選手の皆さんには、日頃培われた力と技を存分に発揮され、互いに切磋琢磨することにより、実りの多い大会となりますよう期待いたします。また、真剣にプレーしている選手皆さんの姿は、今なお復興途上にある令和2年7月豪雨災害の被災地にも感動と勇気を与えてくれることと思います。

また、県民の皆様には、コロナ禍による制約はありますが、感染症対策を取りつつ、しっかりと選手の皆さんを応援し、その活躍をあと押ししていただきますようお願いいたします。

昨年行われた東京オリンピック・パラリンピック2020から1年がたちました。日本中を沸かせた本県ゆかりの選手に続く人材が、この地から生まれるとともに、本大会がスポーツ推進の核として、さらなる発展を遂げられることを、心から御期待申し上げます。

結びに、本大会の開催に当たり、格別の御尽力を賜りました関係者の皆様方に対しまして、衷心より感謝と敬意を表しますとともに、本大会の成功と選手の皆様の御健闘を心から祈念申し上げまして、お祝いの言葉といたします。

ごあいさつ

大分合同新聞社代表取締役社長

長 野 景 一



大分県のスポーツの祭典であります大分県民体育大会が、今回から「大分県民スポーツ大会」に名称を変え、3年ぶりに開催されることを、心からお祝い申し上げます。ご存じのように、新型コロナウイルスの感染拡大以降、多くのスポーツイベントが中止に追い込まれました。「県体」として親しまれてきた本大会も2年連続で開催の見送りを余儀なくされました。

新型コロナの感染者数は増減を繰り返し、依然として収束していません。ワクチン接種が進む一方で、変異株の問題が懸念材料として残っています。それでも、「with コロナ」の時代を迎え、各種イベントが「3年ぶり」に実施され、あるいは開催に向けて関係者が努力をしています。本大会も同様です。

本大会のスローガンは「湧きあがれ スポーツの力 久大の地より」です。一昨年度、昨年度の開催予定地だった久大ブロック（日田市、玖珠郡）を中心に熱戦が繰り広げられます。2020年7月の豪雨は、久大の地に大きな傷痕を残し、いまだに癒えてはいません。スポーツの力で復興の動きを後押しすることを期待します。

今回、より多くの選手が県民スポーツの祭典に参加できるようにするため、新たな取り組みが、初めて実施されます。これまでは現住所の郡市から出場していましたが、出身中学のある郡市や、活動・登録する総合型地域スポーツクラブのある郡市からも出場できます。大会の活性化、充実につながることでしょう。

大分県民スポーツ大会として新たなスタートを切る本大会を通じて、選手の皆さまの親睦を深めていただきたいと思います。選手の皆さまのひたむきな姿が、県民の活力につながることを確信しています。大分合同新聞では熱戦の様子を紙面やホームページを活用し、県民の皆さまにお伝えします。

最後になりますが、新型コロナウイルスへの対策に留意しながら、大会の開催と運営にご尽力いただいた関係各位の皆さま方に感謝申し上げます。全郡市がそろって活躍し、大会が成功されますことをご祈念申し上げます。

目 次

1	総合開会式・閉会式次第	1
2	大会役員	2
3	大会日程と会場一覧	4
4	郡市対抗	5
5	各競技組合せ表	
	(1) 水 泳	6
	(2) 陸 上 競 技	7
	(3) テ ニ ス	8
	(4) 体 操	9
	(5) バ ス ケ ッ ト ボ ー ル	10
	(6) ウ エ イ ト リ フ テ ィ ン グ	11
	(7) 卓 球	12
	(8) 軟 式 野 球	14
	(9) 相 撲	15
	(10) バ ド ミ ン ト ン	16
	(11) 弓 道	17
	(12) ラ グ ビ ー フ ッ ト ボ ー ル	18
	(13) 自 転 車 競 技	19
	(14) ソ フ ト テ ニ ス	20
	(15) 柔 道	21
	(16) 剣 道	22
	(17) 山 岳	23
	(18) サ ッ カ ー	24
	(19) ソ フ ト ボ ー ル	25
	議 員 ソ フ ト ボ ー ル	26
	(20) バ レ ー ボ ー ル	27
	(21) ハ ン ド ボ ー ル	29
	(22) ラ イ フ ル 射 撃	30
	(23) ク レ ー 射 撃	31
	(24) 銃 剣 道	32
	(25) ボ ウ リ ン グ	33
	(26) セ ー リ ン グ	35

	(27) 空 手 道	36
	(28) ア ー チ ョ リ ー	37
	(29) ス キ ー	50
	(30) ゲ ー ト ボ ー ル	38
	(31) ゴ ル フ	40
	(32) レ ス リ ン グ	41
	(33) カ ヌ ー	42
	(34) な ぎ な た	43
	(35) フ ェ ン シ ン グ	44
	(36) グ ラ ウ ン ド ・ ゴ ル フ	45
	(37) 綱 引	47
	(38) ボ ー ト	48
	(39) ホ ッ ケ ー	48
	(40) ボ ク シ ン グ	49
	(41) ス ケ ー ト	49
	(42) ア イ ス ホ ッ ケ ー	49
	(43) 馬 術	49
6	過去大会成績一覧表	50
7	過去大会競技別優勝郡市一覧表	53
8	第75回大分県民スポーツ大会参加実人数一覧表	58
9	郡市対抗競技採点方法	59
10	(1) 第75回大分県民スポーツ大会郡市対抗得点表	63
	(2) 部別順位及び躍進順位表	64
11	雨天の場合の措置要領	65
12	各競技種目責任者一覧表	66
13	郡市連絡先一覧表	67
14	救急関連医療機関一覧表	68
15	事故発生時の救急体制	69
16	総合開会式会場駐車場配置図	70
17	表 彰 (1) 50回・40回・30回出場被表彰者	71
	20回出場被表彰者	72
	10回出場被表彰者	73
	(2) スローガン作成者	74

1 総合開会式・閉会式次第

総合開会式

〈期日及び場所〉

令和4年9月10日(土) 9:00～9:45 日田市総合体育館

(式次第)

1	開 式 通 告		
2	役員・選手団紹介		
3	開 会 宣 言		
4	国 歌 斉 唱		
5	大分県民体育の歌斉唱		
6	日 田 市 歌 斉 唱		
7	優 勝 旗 返 還		
8	あ い さ つ	大 会 会 長	広瀬勝貞
9	祝 辞	大分県議会議長	御手洗吉生
		日 田 市 長	原田啓介
10	表 彰	(1)50回.40回.30回.20回.10回出場者	
		(2)スローガン作成者	
11	選 手 代 表 宣 誓		
12	閉 式 通 告		

総合閉会式

〈期日及び場所〉

令和4年9月12日(月) 16:00～16:25 大分県庁舎本館正庁ホール

(式次第)

1	開 式 通 告		
2	成 績 発 表	大 会 委 員 長	佐保宏二
3	表 彰		
4	あ い さ つ	大 会 副 会 長	岡本天津男
5	閉 会 宣 言		
6	役員・選手団退場		

2 大会役員

会 長 広瀬勝貞

副会長 麻生益直 岡本天津男

顧問 尾野賢治 吉田一生 相馬尊重 大野隆久 御手洗吉生 林 浩 昭
岩崎哲朗 高橋幹雄 鈴木 恵 岩武茂代 奥塚正典 是永修治
長野恭紘 永松 悟 三河明史 佐藤樹一郎 田中利明 川野文敏
原田啓介 宿利政和 日野康志 長野景一 高橋善行 猪俣知三
池邊 強 橋本 仁 田中 竜

参 与 赤坂 耕 足立 博 穴井隆信 栗田英代 安東雅幸 磯崎陽輔
板倉慎二 井原 誠 岩屋 毅 上野公則 内尾伸行 内海真理子
衛藤賢二 衛藤晟一 衛藤征士郎 大場俊二 小野 悟 小原 猛
梶田政昭 梶原敏明 加藤淳一 加藤寛章 加藤裕三 亀井重義
川崎栄一 河津龍治 河野圭史 河野 潔 川野幸男 川野洋二
木田 昇 北野正剛 木下敬一 木部嘉成 清末陽一 工藤克文
工藤哲史 河野盛次 古長祐二 小手川強二 古手川正治 小手川励人
後藤一彦 佐々木敏夫 佐藤 潔 佐藤郁夫 佐藤重徳 佐藤英雄
佐藤光好 志賀哲哉 重親龍志 嶋 幸 一 下田 博 進 義 和
須賀祥喜 杉本健一 高月晴彦 高野信一 藤内修一 田北正宏
武野 太 田中保徳 谷川芳明 玉田輝義 土谷忠昭 寺岡悌二
寺川直樹 土居昌弘 藤内修一 外川陽一 得丸清 友成洋
中野五郎 中村和好 中村哲明 西川幸宏 羽田野賢一 濱田 淳
原 勇 人 樋口紅史 平山正雄 藤本昭夫 渕野 勇 堀仁一郎
本田博文 前田英明 曲 敏 光 牧 和 志 松本悠輝 丸山順道
三浦一雄 三浦 悟 三浦正臣 三重野浩光 三笥眞治郎 宗岡 功
村田潤 森 健 治 森 優 子 森山貴仁 安田憲司 矢野秀治
山香 昭 山田誠司 大和孝司 吉田忠智 吉田史郎 吉光幸夫
渡辺修武 渡辺 登 (50音順)

委員長 佐保宏二

副委員長 山田倫久 吉野賢一郎 渡邊達也

委員	秋吉常博	秋吉春夫	安倍智	阿部昭一	有村徳文	安東英児
	安藤和宏	五十川浩司	池端敬介	石川明徳	稲津喜英	今村泰三
	植田克己	衛藤賢	大西晃仁	大平雅哉	岡部司	小野裕史
	梶川清明	金澤俊夫	川邊一寛	川辺宏一郎	桑野圭一郎	羽田野昭人
	香下秀美	五所睦雄	後藤佑	後藤良彦	佐藤公隆	芝原由美
	島村浩信	高山栄一郎	田邊玲子	谷上和年	千鳥安雄	堤聖一
	照山勝哉	豊田正順	中野晴夫	波津久郁生	花宮宏城	日高みつほ
	藤井治	藤本学	本田忠	牧野新吾	三澤博文	三宅文子
	宮本達美	村上幸生	森留雄	矢田哲司	矢津田博明	山川明宏
	山崎隆典	結城順史	行平郁	渡邊和彦		

総務	秋吉陽子	五十川ますみ	伊藤健一	岡部司	梶原秀一	川野眞司
	工藤直樹	小島安国	古庄健一	後藤方彦	末吉新治	砂田剛士
	長野雅俊	仲摩則孝	松尾勝紀	宮成康蔵	吉田勉	和田育男

総務員	浅井拓実	阿南優子	安倍絵理	池田みどり	池邊規子	伊藤理子
	宇野美紀	大園洋平	岡部恭子	岡本有美栄	押田武	片岡秀文
	鎌倉由拡	清塚真理	後藤直子	後藤竜太	佐田明美	塩崎公寿
	汐月友典	軸丸耕平	首藤暢子	新納美保	鈴田夢希	高木裕規
	高橋秀幸	塚本涼	土岐崇	廣田哲也	福田健悟	伏見聡一郎
	藤由智久	古川康介	町田圭	丸尾文宣	宮原里美	村上智子
	森田美穂	八坂伊佐美	幸秀則			

(50音順)

第75回大分県民スポーツ大会「大会日程と会場一覧」

☆総合開・閉会式 ◎競技日 ○予備日 △準備

会場地 市町村	競 技 等	競 技 日 程				会 場 地
		9/9	9/10	9/11	9/12	
		日 (金)	日 (土)	日 (日)	日 (月)	
日田市	総合開会式	△	☆			日田市総合体育館
	卓球	△	◎	◎		日田市総合体育館（アリーナ）
	軟式野球		◎	◎	○	朝日ヶ丘球場、平野球場、
	自転車（ロード）		◎9/4			田来原美しい森づくり公園内特設コース
	ソフトボール（男子）	△	◎	◎	○	天瀬総合グラウンド、天瀬スポーツ広場 ※12日（月）予備日
	アーチェリー		△	◎		日田市アーチェリー場
	フェンシング		△	◎		中城体育館
	グラウンド・ゴルフ	△	◎	○		萩尾公園自由広場
	空手道		△	◎		日田市立三隈中学校
	ボート		△	◎		日田市三隈川特設会場
	ボウリング	△	◎	◎		日田アストロボウル
玖珠町	ホッケー		△	◎		メルヘンの森スポーツ公園ホッケー場
	軟式野球		◎	◎	○	花林かいぞくスタジアム ※12日（月）予備日
	山岳		◎	◎		伐株山憩いの森キャンプ場および玖珠町立塚脇小学校体育館
	ソフトボール（女子）	△	◎	◎	○	総合運動公園多目的グラウンド、町立くす星翔中学校 ※12日（月）予備日
	クレール射撃		◎	◎		玖珠クレール射撃場
	綱引	△9/3		◎4		町立くす星翔中学校（体育館）
九重町	軟式野球		◎	◎	○	九重町活いきランド野球場
	銃剣道		△	◎		九重町活いきランド体育館
	ゲートボール		△	◎		九重町活いきランド多目的グラウンド（ここのえ緑陽中学校）
	スキー		未定			九重森林公園スキー場
別府市	自転車（トラック）		◎9/3			別府市営別府競輪場
	サッカー		◎9/3. 4			実相寺サッカー競技場、実相寺多目的グラウンド、野口原総合運動場
	水泳			◎		別府市営青山プール
中津市	バドミントン	△	◎	◎		ダイハツ九州アリーナ
	ゴルフ		◎9/2			中津カントリークラブ
宇佐市	相撲		◎	◎		宇佐市総合運動場相撲場
杵築市	体操		△	◎		県立杵築高等学校（多目的競技場体操場）
	セーリング		◎	◎		住吉浜リゾートパーク
国東市	ウエイトリフティング	△	◎	◎		国東ウエイトリフティング場、市立国東小学校（体育館）
大分市	陸上競技			◎		大分スポーツ公園昭和電工ドーム
	テニス		◎	◎	○	大分スポーツ公園昭和電工テニスコート
	ソフトテニス		◎9/3. 4			大分スポーツ公園昭和電工テニスコート
	ラグビーフットボール	◎9/4. 10. 11				大分スポーツ公園昭和電工サッカー・ラグビー場
	剣道		△	◎		昭和電工武道スポーツセンター（武道場）
	ボクシング		中止			県立鶴崎工業高等学校（ボクシング場）
	ハンドボール	△	◎	◎		県立大分舞鶴高等学校（多目的競技場）
	弓道	△	◎	◎		大洲総合運動公園弓道場
	柔道		△	◎		サイクルショップコダマ大洲アリーナ（柔道場）
	バレーボール	△	◎	◎		サイクルショップコダマ大洲アリーナ（大・小体育室）
	バレーボール	△	◎			県立大分商業高等学校（体育館）
	バスケットボール	△	◎	◎		昭和電工武道スポーツセンター（多目的競技場）
	なぎなた	△	◎			県立大分西高等学校（体育館）
	総合閉会式				☆ 県庁舎本館正庁ホール	
由布市	議員ソフトボール		◎9/3. 4			庄内硬式野球場、庄内多目的広場
	ライフル射撃	△	◎	◎		庄内屋内競技場
佐伯市	レスリング			◎		佐伯中央病院アリーナ（サブアリーナ）
豊後大野市	カヌー		△	◎		リバーパーク犬飼 特設カヌー場
	馬術	△	◎			三重町大原馬術場
—	スケート		未定			調整中
—	アイスホッケー		未定			調整中

デモンストレーション競技

	武術太極拳		△	◎		県立芸術緑丘高等学校（体育館）
--	-------	--	---	---	--	-----------------

4 郡 市 対 抗

No.	郡 市 名
1	中 津 市
2	豊 後 高 田 市
3	宇 佐 市
4	別 府 市
5	杵 築 市
6	速 見 郡
7	国 東 市 ・ 東 国 東 郡
8	大 分 市
9	由 布 市
10	佐 伯 市
11	津 久 見 市
12	臼 杵 市
13	竹 田 市
14	豊 後 大 野 市
15	日 田 市
16	玖 珠 郡

5 各競技組合せ表

1 水泳

- 1 日 時 令和4年9月11日(日)
 開 場 8:00
 監督会議 9:00
 開 始 式 9:30
 競技時間 9:45～15:00
 閉会式 15:10～15:20
- 2 会 場 別府市営青山プール(50m 8レーン)

【郡市対抗 (1 3)】						
順序	種 目					時 間
1	女	子	200m	メドレーリレー	決勝	10:00
2	男	子	200m	メドレーリレー	〃	
3	男	子	30歳以上	200m	メドレーリレー	〃
4	男	子	60歳以上	50m	平 泳 ぎ	10:40
5	男	子	50～60歳未満	50m	平 泳 ぎ	〃
6	男	子	40～50歳未満	50m	平 泳 ぎ	〃
7	女	子	40歳以上	50m	平 泳 ぎ	〃
8	男	子	60歳以上	50m	背 泳 ぎ	11:00
9	男	子	50～60歳未満	50m	背 泳 ぎ	〃
10	男	子	40～50歳未満	50m	背 泳 ぎ	〃
11	女	子	40歳以上	50m	背 泳 ぎ	〃
12	男	子	60歳以上	50m	バ タ フ ラ イ	11:20
13	男	子	50～60歳未満	50m	バ タ フ ラ イ	〃
14	男	子	40～50歳未満	50m	バ タ フ ラ イ	〃
15	女	子	40歳以上	50m	バ タ フ ラ イ	〃
16	男	子	60歳以上	50m	自 由 形	11:40
17	男	子	50～60歳未満	50m	自 由 形	〃
18	男	子	40～50歳未満	50m	自 由 形	〃
19	女	子	40歳以上	50m	自 由 形	〃
20	男	子	30歳未満	50m	自 由 形	12:00
21	男	子	30歳未満	100m	バ タ フ ラ イ	〃
22	男	子	30歳未満	100m	平 泳 ぎ	〃
23	男	子	30歳未満	100m	背 泳 ぎ	〃
24	女	子	30歳未満	50m	自 由 形	13:05
25	女	子	30～40歳未満	50m	自 由 形	〃
26	男	子	30～40歳未満	50m	自 由 形	〃
27	女	子	30歳未満	50m	平 泳 ぎ	13:20
28	女	子	30～40歳未満	50m	平 泳 ぎ	〃
29	男	子	30～40歳未満	50m	平 泳 ぎ	〃
30	男	子	30歳未満	100m	自 由 形	13:35
31	男	子	30歳未満	200m	個 人 メドレー	〃
32	女	子	30歳未満	50m	バ タ フ ラ イ	13:45
33	女	子	30～40歳未満	50m	バ タ フ ラ イ	〃
34	男	子	30～40歳未満	50m	バ タ フ ラ イ	〃
35	女	子	30歳未満	50m	背 泳 ぎ	14:00
36	女	子	30～40歳未満	50m	背 泳 ぎ	〃
37	男	子	30～40歳未満	50m	背 泳 ぎ	〃
38	女	子	200m	リ レ ー	〃	14:25
39	男	子	200m	リ レ ー	〃	14:50
閉 会 式						14:50

2 陸上競技

1. 日 時 令和4年 9月11日(日)
 審判主任会議 8:30
 監督会議 9:00
 競技開始 10:00
 表彰式 16:00

2. 会 場 大分スポーツ公園昭和電工ドーム大分

郡市対抗(男16:女15)

トラック競技				跳躍競技												
No.	開始時刻	種 目	ラウンド	No.	開始時刻	種 目	ラウンド									
1	10:00	議 員・教 委 4×100mR	決	1	11:00	共 通 女 子 走 高 跳	決									
2	10:10	共 通 女 子 4×100mR	予	2	11:00	共 通 男 子 走 幅 跳	決									
3	10:20	共 通 男 子 4×100mR	予	3	13:00	共 通 男 子 走 高 跳	決									
4	10:40	共 通 男 子 10000m	決	4	13:00	共 通 女 子 走 幅 跳	決									
5	11:20	共 通 女 子 200m	予	投 て き 競 技												
6	11:35	共 通 男 子 400m	予	No.	開始時刻	種 目	ラウンド									
7	11:55	議 員・教 委 100m	決	1	10:00	30歳以上女子 砲丸投	決									
8	12:00	50歳以上男子 100m	予	2	11:30	40歳以上男子 砲丸投	決									
9	12:10	50歳未満男子 100m	予	3	13:00	30歳未満女子 砲丸投	決									
10	12:20	30歳以上女子 100m	予	4	14:30	40歳未満男子 砲丸投	決									
11	12:30	30歳未満女子 100m	予	<p>【注意事項】</p> <p>(1) 予選は、すべてタイムレースとする。</p> <p>(2) 招集所は、第2ゲート付近に設置し、 招集時刻は、下記のとおりとする。</p> <table border="1" style="margin-left: auto; margin-right: auto; border-collapse: collapse;"> <thead> <tr> <th>区分</th> <th>招集開始</th> <th>招集完了</th> </tr> </thead> <tbody> <tr> <td>トラック競技</td> <td>30分前</td> <td>15分前</td> </tr> <tr> <td>フィールド競技</td> <td>45分前</td> <td>30分前</td> </tr> </tbody> </table> <p>※ 競技者が集まり次第、競技場所へ移動する。</p> <p>※ リレーに出場するチームは招集完了時刻1時間前までにオーダー用紙を招集所に提出すること。 (ラウンド毎にオーダー用紙を提出すること。 オーダー用紙は招集所に準備する)</p> <p>(3) 使用するスパイクのピンは、9mm以下、走高跳は12mm以下とする。</p> <p>(4) 競技結果は、放送・大型映像・Meet7で表示する。</p> <p>(5) ゴミは、全て各チームで持ち帰ること。</p> <p>※ 公認大会でないことから、競技靴(厚底シューズ)に係る規則(TR5)は適用しない。</p>				区分	招集開始	招集完了	トラック競技	30分前	15分前	フィールド競技	45分前	30分前
区分	招集開始	招集完了														
トラック競技	30分前	15分前														
フィールド競技	45分前	30分前														
12	12:40	40歳未満男子 100m	予													
13	12:50	30歳未満男子 100m	予													
14	13:05	共 通 女 子 3000m	決													
15	13:25	共 通 女 子 200m	決													
16	13:35	共 通 男 子 400m	決													
17	13:45	50歳以上男子 100m	決													
18	13:50	50歳未満男子 100m	決													
19	13:55	30歳以上女子 100m	決													
20	14:00	30歳未満女子 100m	決													
21	14:05	40歳未満男子 100m	決													
22	14:10	30歳未満男子 100m	決													
23	14:20	50歳以上男子 1500m	決													
24	14:30	50歳未満男子 1500m	決													
25	14:40	40歳未満男子 1500m	決													
26	14:50	30歳未満男子 1500m	決													
27	15:00	共 通 男 子 5000m	決													
28	15:30	共 通 女 子 4×100mR	決													
29	15:40	共 通 男 子 4×100mR	決													

3 テニス

1 日時 令和4年 9月10日(土)・9月11日(日) 予備日9月12日(月)
 監督会議 9月10日(土) 9:00
 大分スポーツ公園昭和電工テニスコート
 競技開始 9月10日(土) 9:30
 9月11日(日) 9:00
 9月12日(月) (予備日)

2 会場 大分スポーツ公園昭和電工テニスコート(男子・女子)

男子の部(16)

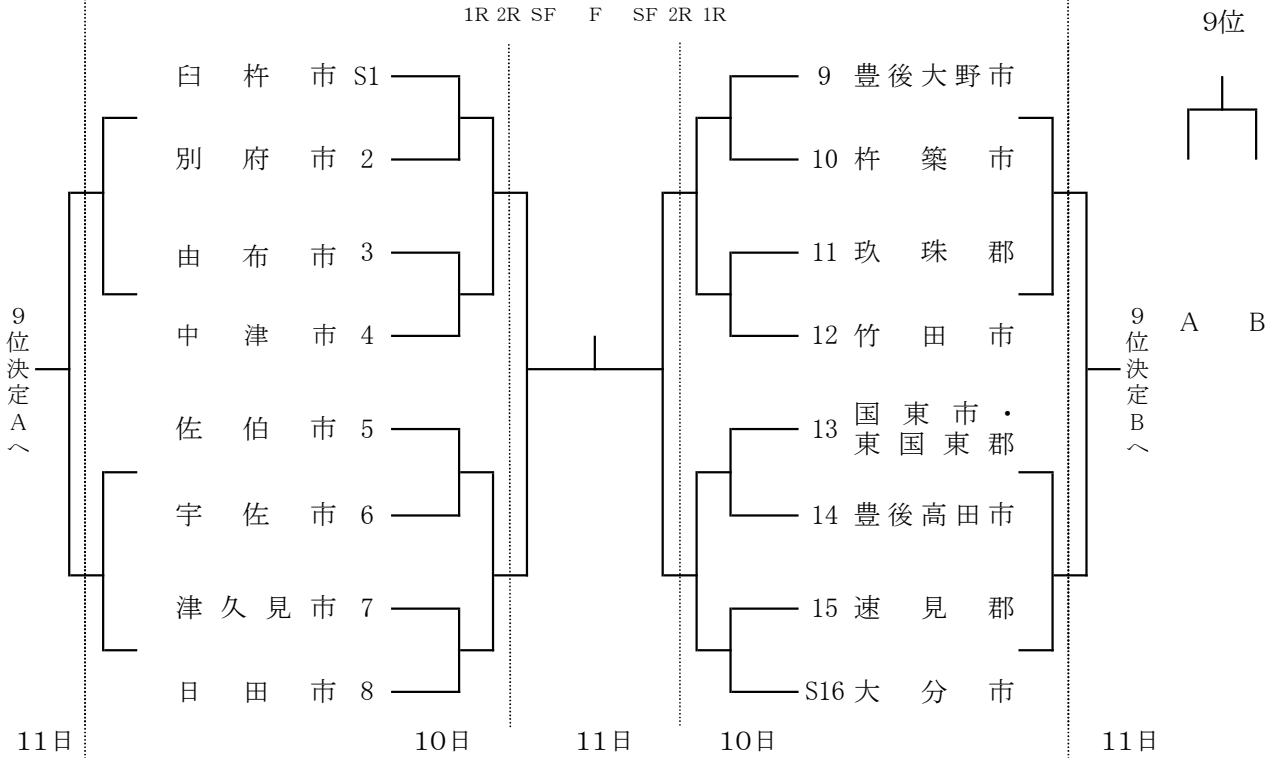

女子の部(14)

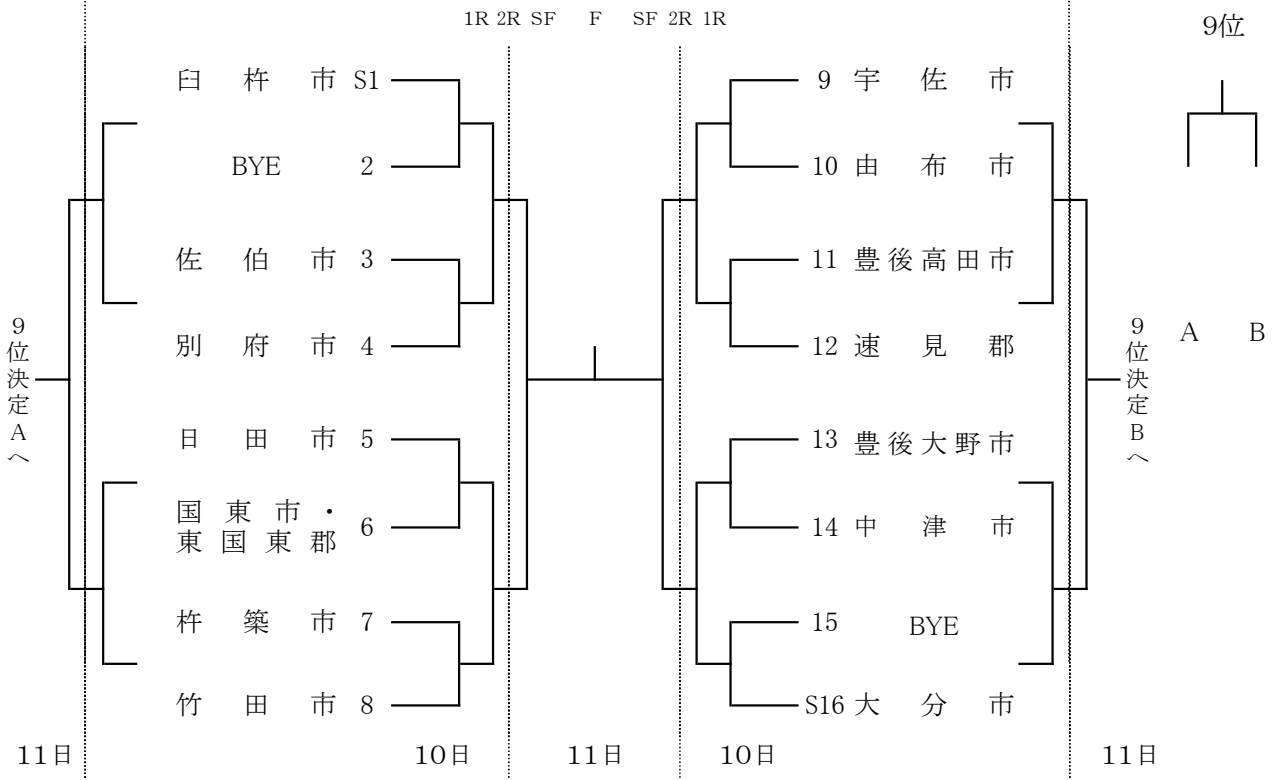

4 体操

- 1 日時 令和4年9月11日(日)
- | | |
|--------|-------|
| セッティング | 8:30 |
| 監督会議 | 9:30 |
| 審判会議 | 10:00 |
| 開始式 | 10:30 |
| 競技 | 11:00 |
| 閉会式 | 15:30 |

- 2 会場 県立杵築高等学校(多目的競技場体操アリーナ)

郡市対抗(5)

11:00～12:00 郡市対抗(団体及び個人)規定演技
 13:30～14:00 種目別(つり輪・あん馬・平行棒)自由演技

(1)規定演技

班	組	郡市名	ゆか		鉄棒		跳馬		休み		得点 合計	順位	競技 時間
			順	点	順	点	順	点	順				
1	1	中津市	1		2		3		4				11:00 ～
	2	別府市	4		1		2		3				
	3	佐伯市	3		4		1		2				
	4	大分市	2		3		4		1				
	5	津久見市	2		3		4		1				

- ※演技順に於いては、参加人数に応じて監督会議時に若干の調整を行います。
 ※自由演技のエントリーは大会当日に行います。

(2)自由演技

- ◎ あん馬 13:30～
- ◎ つり輪 13:40～
- ◎ 平行棒 13:50～

5 バスケットボール

1 日 時 令和4年 9月10日(土)・9月11日(日)
 開 始 式 9月10日(土) 9:00
 昭和電工武道スポーツセンター 【当会場で第1試合に該当するチームは原則参加】
 競技開始 9月10日(土) 9:30
 9月11日(日) 9:30

2 会 場 昭和電工武道スポーツセンター

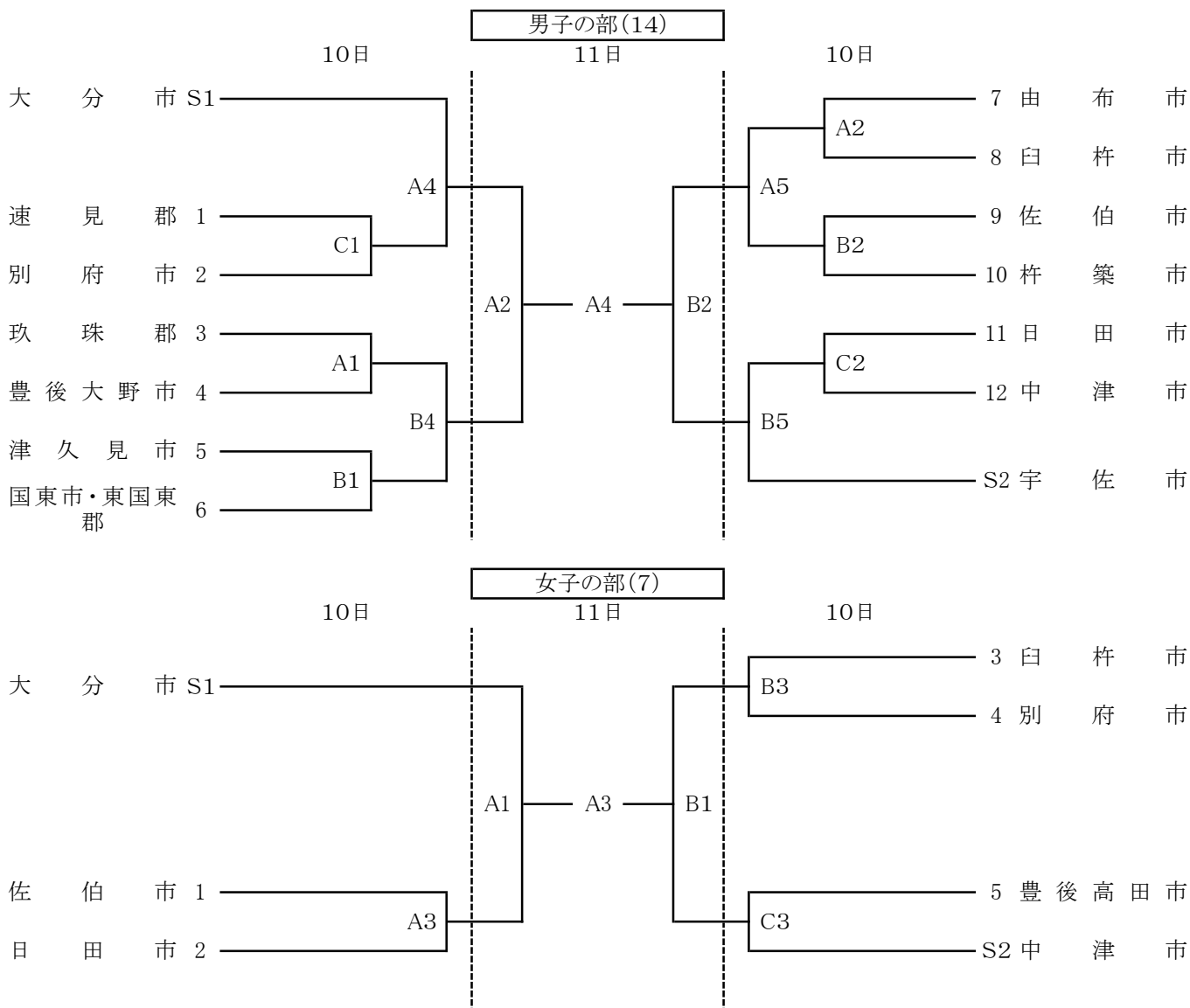

【試合時間】

9月10日(土)	9月11日(日)
1 9:30	1 9:30
2 11:00	2 11:00
3 12:30	3 12:30
4 14:00	4 14:00

【試合会場】

昭和電工武道スポーツセンター A・B・C・Dコート

※ 開会式は、昭和電工武道スポーツセンターで行います。第1試合に該当するチームは、必ず参加してください。
 ※ 初日第1試合のオフィシャルは、第3試合に該当するチームから3名ずつ派遣してください。
 ※ 最終日第1試合のオフィシャルは、第2試合に該当するチームから各5名ずつ派遣してください。
 ※ それ以降の試合は、原則として敗れたチームがオフィシャルをしてください。
 ※ ユニフォームは、原則として番号の若いチームを淡色とします。

6 ウェイトリフティング

- 1 日 時 令和4年 9月10日(土)・9月11日(日)
 監督会議 9月10日(土) 9:00
 競技開始 9月10日(土) 10:00
 9月11日(日) 10:00
 検 量 9月10日(土) 8:00～9:00
 (55kg級、61kg級、67kg級、73kg級、81kg)
 9月11日(日) 8:00～9:00
 (89kg級、96kg級、102kg級、109kg級、+109kg級)

- 2 場 所 国東ウェイトリフティング場
 国東市立国東小学校体育館

郡 市 対 抗(11)

(マスターズも同様)

階 級 郡 市	55kg 級	61kg 級	67kg 級	73kg 級	81kg 級	89kg 級	96kg 級	102kg 級	109kg 級	+109kg 級	総合 得点	順位	郡市 得点
1 中 津 市													
2 宇 佐 市													
3 別 府 市													
4 杵 築 市													
5 速 見 郡													
6 国東市・ 東国東郡													
7 大 分 市													
8 由 布 市													
9 佐 伯 市													
10 日 田 市													
11 玖 珠 郡													

7 卓球

1 日 時 令和4年 9月10日(土)・9月11日(日)
 監督会議 9月10日(土) 11:00 日田市総合体育館
 開始式 " 11:40 日田市総合体育館
 競技開始 1日目 9月10日(土) 12:00 予選リーグ
 2日目 9月11日(日) 9:00 決勝トーナメント
 閉会式 9月11日(日) 16:00 予定

2 会 場 日田市総合体育館

3 競技方法

- (1) 競技は、現行の(公財)日本卓球協会ルールにより行う。(公式11本5ゲームマッチ)
- (2) 競技は、第1日目に4パートに分けて予選リーグ戦を行い、第2日目は予選パートの順位によって予め定められた組合せで決勝トーナメントを行い、順位決定する。(各パート1位のみ抽選)

(3) 競技種目

男子種目	①複 ②複(合わせて100才以上) ③一般単 ④セミシニア(40才以上) ⑤シニア(50才以上) ⑥ベテラン(60才以上) ⑦一般単
女子種目	①複 ②複(合わせて90才以上) ③一般単 ④セミシニア(30才以上) ⑤シニア(40才以上) ⑥ベテラン(50才以上) ⑦一般単

- (4) 試合は男女とも予選リーグは全試合有効方式とし、決勝トーナメントは4点先取方式とする。
- (5) 男女とも、複は単と1回のみ重複可(複複の重複不可)また、大学生は各チーム1名のみとする。

(郡市対抗 男子16 女16)

(ア)パート	1 豊後高田市	2 大分市	3 玖珠郡	4 速見郡	試合得点	順位
1 豊後高田市	X					
2 大分市		X				
3 玖珠郡			X			
4 速見郡				X		

(イ)パート	5 豊後大野市	6 宇佐市	7 別府市	8 国東市・東国東郡	試合得点	順位
5 豊後大野市	X					
6 宇佐市		X				
7 別府市			X			
8 国東市・東国東郡				X		

(ウ)パート	9 津久見市	10 竹田市	11 杵築市	12 日田市	試合得点	順位
9 津久見市	X					
10 竹田市		X				
11 杵築市			X			
12 日田市				X		

(エ)パート	13 臼杵市	14 由布市	15 佐伯市	16 中津市	試合得点	順位
13 臼杵市	X					
14 由布市		X				
15 佐伯市			X			
16 中津市				X		

(ア)パート	1 竹 田 市	2 佐 伯 市	3 速 見 郡	4 東 国 東 市 郡・ 東 国 東 郡	試 合 得 点	順 位
1	竹 田 市					
2	佐 伯 市					
3	速 見 郡					
4	東 国 東 市 郡・ 東 国 東 郡					

(イ)パート	5 玖 珠 郡	6 豊 後 高 田 市	7 中 津 市	8 津 久 見 市	試 合 得 点	順 位
5	玖 珠 郡					
6	豊 後 高 田 市					
7	中 津 市					
8	津 久 見 市					

女
子
予
選

(ウ)パート	9 大 分 市	10 日 田 市	11 豊 後 大 野 市	12 杵 築 市	試 合 得 点	順 位
9	大 分 市					
10	日 田 市					
11	豊 後 大 野 市					
12	杵 築 市					

(エ)パート	13 宇 佐 市	14 別 府 市	15 臼 杵 市	16 由 布 市	試 合 得 点	順 位
13	宇 佐 市					
14	別 府 市					
15	臼 杵 市					
16	由 布 市					

リ
ー
グ
(16)

4 予選リーグの第1試合は1-4、2-3、第2試合は1-3、2-4、第3試合は1-2、3-4とする。
【(ア)パートの例で男女各パートとも同様】

5 参加方法

男・女の選手については一般男子・一般女子は2～8名、他はそれぞれ1～3名の合計12名以内、及び監督1名の合計13名以内で編成する。

6 備 考

- (1) セミシニア、シニア、ベテランの年齢は、2022年4月1日現在の満年齢とする。
- (2) 選手は400cm²以上600cm²大きさで、上に氏名、下に郡市名を記入したゼッケンを背中に着用しなければ、ゲームに出場できない。
- (3) 使用球は、(公財)日本卓球協会公認プラスチック球40mm(白球)とする。
- (4) 参加資格については、県民スポーツ大会開催基準要綱による。

男女共通

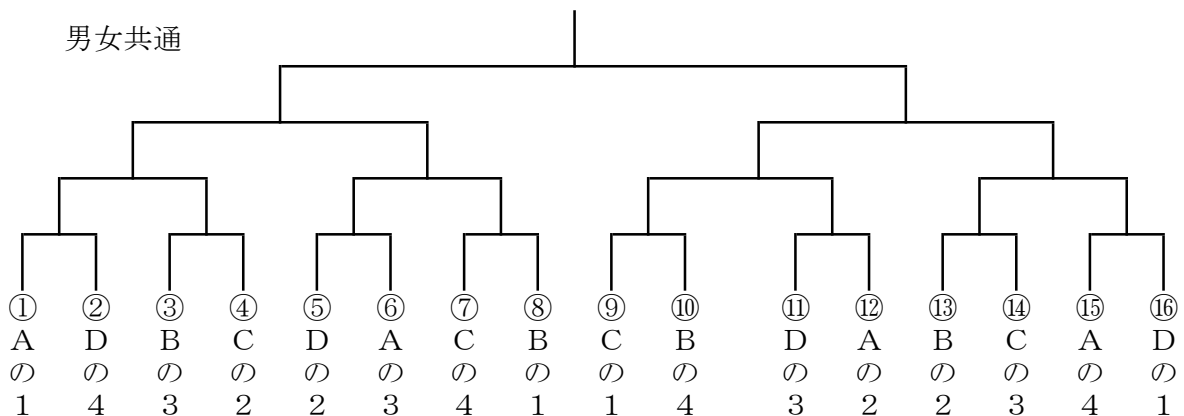

8 軟式野球

1 日時 令和4年 9月10日(土)・9月11日(日) 予備日9月12日(月)
 競技開始 9月10日(土) 9:00 (4会場)
 日田市朝日ヶ丘球場
 日田市平野球場
 玖珠町花林かいぞくスタジアム
 九重町活きいきランド野球場
 9月11日(日) 8:30 (1会場)
 日田市朝日ヶ丘球場

2 会場 日田市朝日ヶ丘球場
 日田市平野球場
 玖珠町花林かいぞくスタジアム
 九重町活き活きランド野球場

郡市対抗(16)

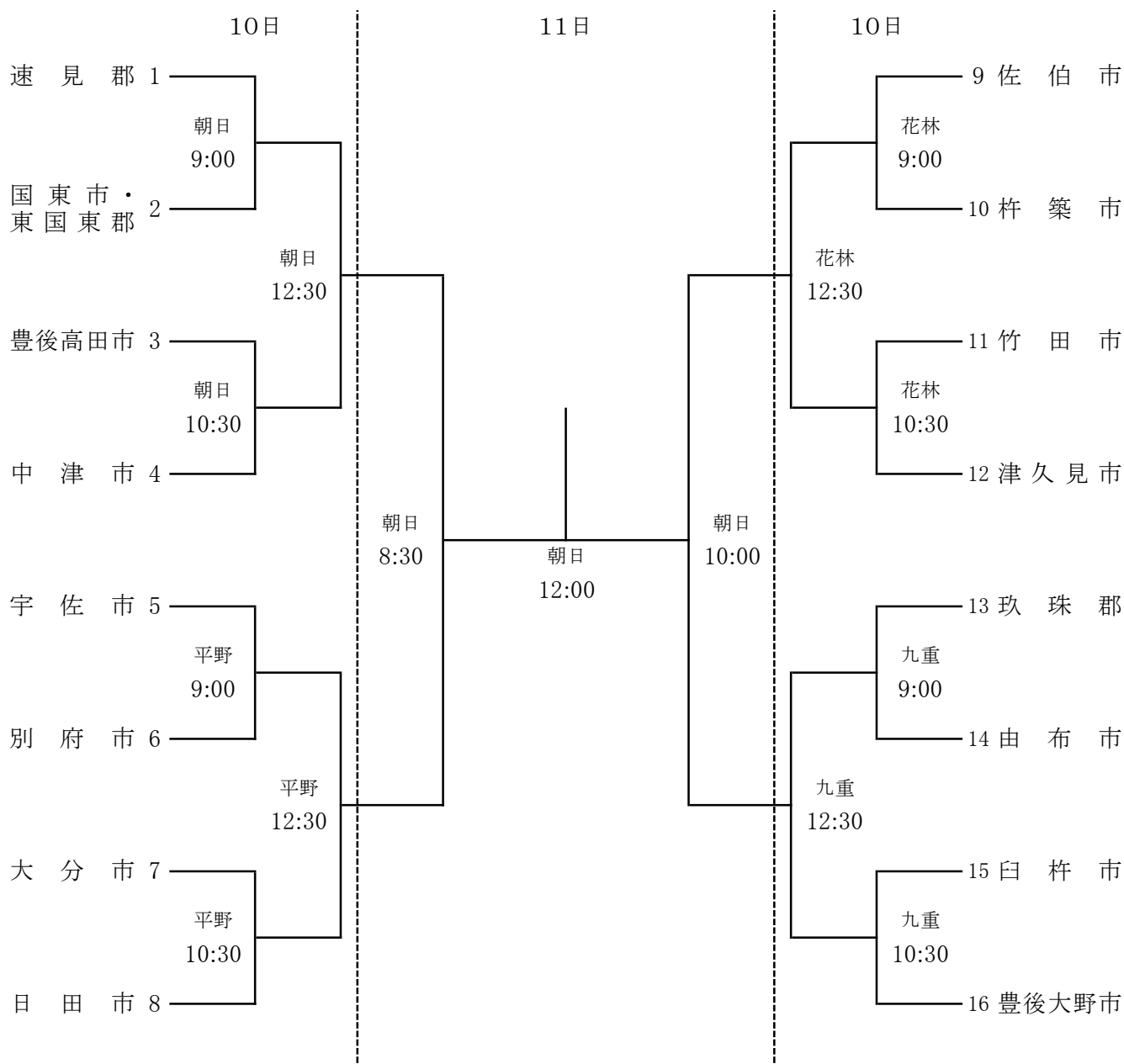

9 相撲

1 日 時 令和4年 9月10日(土)・9月11日(日)

監督会議	9月10日(土)	12:00～
開始式		13:00～
団体予選リーグ1～2回戦		13:30～
Bクラス個人決勝トーナメント		14:40～
Cクラス個人決勝トーナメント		15:30～
団体予選リーグ3回戦	9月11日(日)	9:30～
Aクラス個人決勝トーナメント		10:20～
団体決勝トーナメント		11:30～

2 会 場 宇佐市総合運動公園相撲場

郡市対抗(8)

第 1 回 戦			第 2 回 戦			第 3 回 戦		
東		西	東		西	東		西
1 豊後高田市	対	5 大 分 市	1 豊後高田市	対	6 中 津 市	1 豊後高田市	対	7 佐 伯 市
2 別 府 市	対	6 中 津 市	2 別 府 市	対	7 佐 伯 市	2 別 府 市	対	8 宇 佐 市
3 玖 珠 郡	対	7 佐 伯 市	3 玖 珠 郡	対	8 宇 佐 市	3 玖 珠 郡	対	5 大 分 市
4 日 田 市	対	8 宇 佐 市	4 日 田 市	対	5 大 分 市	4 日 田 市	対	6 中 津 市

団体決勝トーナメント

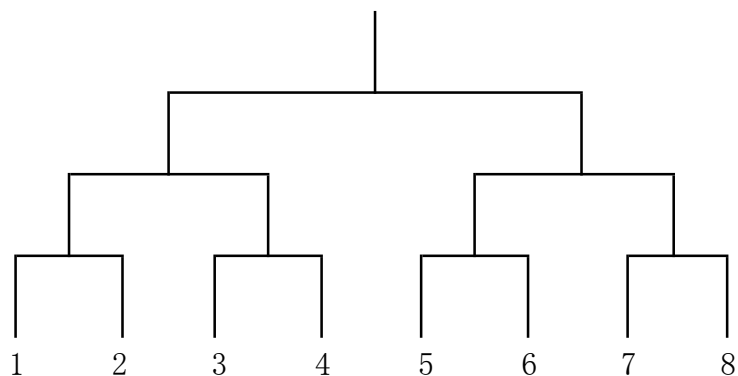

3位決定戦

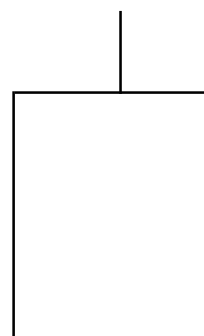

1 2 ラグビーフットボール

1 日 時 令和4年 9月4日(日)・9月10日(土)・9月11日(日)

競技開始 9月 4日(日) 14:00 Aパート1回戦
 9月10日(土) 14:00 A・Bパート準決勝戦
 9月11日(日) 10:30 A・Bパート決勝戦

2 会 場 大分スポーツ公園昭和電工サッカー・ラグビー場

郡市対抗(9)

Aパート

Bパート

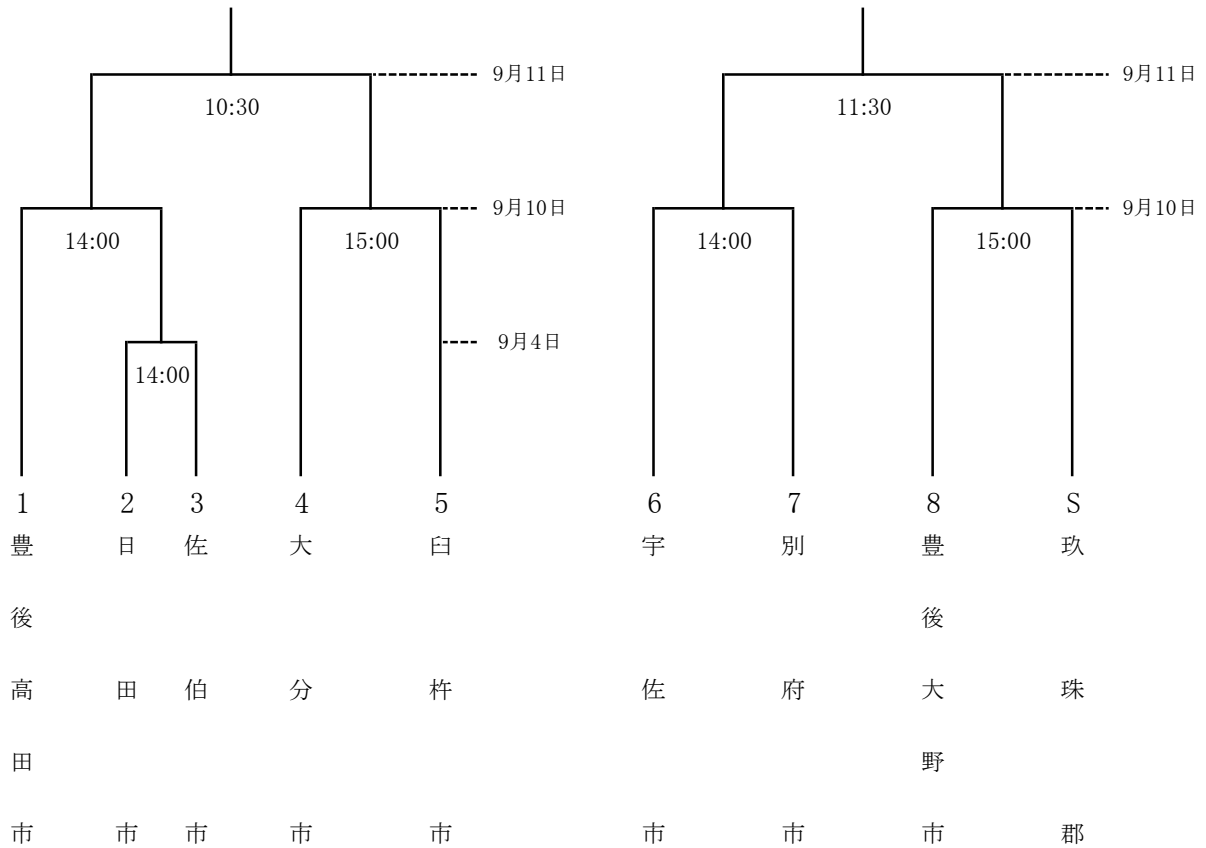

14 ソフトテニス

1 日 時 令和4年 9月3日(土)・4日(日)
 監督会議 9月3日(土) 9:00～ 9月4日(日) 8:30～
 開始式 9月3日(土) 9:30～
 競技開始 9月3日(土) 10:00～ 9月4日(日) 9:00～

2 会 場 大分スポーツ公園昭和電工テニスコート

9月3日(土) 郡市対抗予選リーグ (15郡市)

Aパート		S1	1	2	勝率	順位
S1	大分市					
1	速見郡					
2	由布市					

Cパート		S3	6	7	8	勝率	順位
S3	宇佐市						
6	佐伯市						
7	臼杵市						
8	豊後大野市						

Bパート		S2	3	4	5	勝率	順位
S2	国東市・東国東郡						
3	日田市						
4	津久見市						
5	竹田市						

Dパート		S3	9	10	11	勝率	順位
S3	別府市						
9	玖珠郡						
10	中津市						
11	豊後高田市						

※ 各パートのシード(S1～S3)は、前年度大会成績のベスト4とする。他はフリー抽選とする。

9月4日(日) 郡市対抗順位決定リーグ (15郡市)

1位～4位決定戦

予選1位パート	1	2	3	4	勝率	順位
1						
2						
3						
4						

9位～12位決定戦

予選3位パート	9	10	11	12	勝率	順位
9						
10						
11						
12						

5位～8位決定戦

予選2位パート	5	6	7	8	勝率	順位
5						
6						
7						
8						

13位～15位決定戦

予選4位パート	13	14	15	勝率	順位
13					
14					
15					

◎ 予選リーグ戦の結果を基に順位決定リーグ各パートの抽選を行い、対戦順を決める。

16 剣道

1 日 時 令和4年 9月11日(日)
 開 場 8:30
 受 付 8:30
 審判会議 9:00
 監督会議 9:10
 開 始 式 9:30
 競技開始 10:15

2 会 場 大分スポーツ公園昭和電工武道スポーツセンター 武道場
 郡市対抗(16)

Aパート	S1 日 田 市	1 速 見 郡	2 津 久 見 市	3 佐 伯 市	順 位
S1 日田市	—	—	—		
1 速見郡	—	—	—		
2 津久見市	—	—	—		
3 佐伯市	—	—	—		

Cパート	S3 臼 杵 市	7 竹 田 市	8 宇 佐 市	9 玖 珠 郡	順 位
S3 臼杵市	—	—	—		
7 竹田市	—	—	—		
8 宇佐市	—	—	—		
9 玖珠郡	—	—	—		

Bパート	S4 由 布 市	4 別 府 市	5 豊 後 高 田 市	6 杵 築 市	順 位
S4 由布市	—	—	—		
4 別府市	—	—	—		
5 豊後高田市	—	—	—		
6 杵築市	—	—	—		

Dパート	S2 大 分 市	10 東 国 東 市 郡・	11 豊 後 大 野 市	12 中 津 市	順 位
S2 大分市	—	—	—		
10 国東市・東国東郡	—	—	—		
11 豊後大野市	—	—	—		
12 中津市	—	—	—		

決勝トーナメント

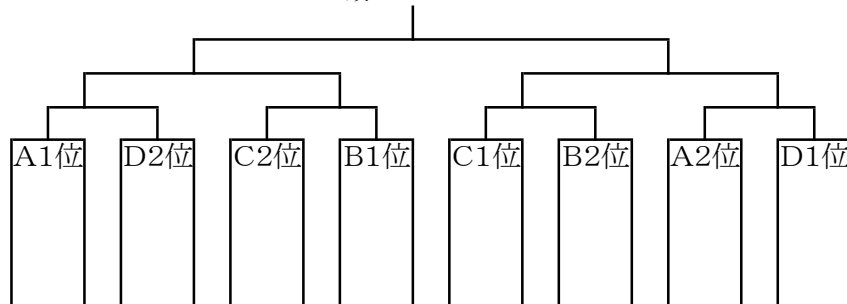

3位決定戦

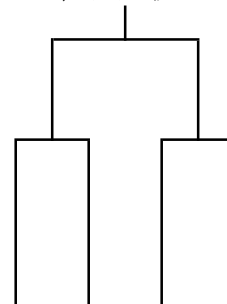

17 山岳

1 日 時 令和4年 9月10日(土)・11日(日)

9月10日(土)
 10:00までに 玖珠町立塚脇小学校体育館(以下「体育館」)集合
 10:00～10:30 受付(「体育館」)
 10:30～11:00 監督・リーダー会議(体育館)
 11:00～11:30 開始式(「体育館」)(終了後、小学校敷地内に待機)
 玖珠町立塚脇小学校グラウンド(以下「グラウンド」)に集合
 13:00 「グラウンド」集合完了、開始通告
 13:00～15:00 踏査競技(「グラウンド」前スタート・ゴール)
 16:30～17:00 監督会議(「体育館」)
 ※感染症対策のため、幕営地を設定しない

9月11日(日)
 10:00 憩いの森キャンプ場集合、開始通告
 10:00～12:30 縦走競技(憩いの森キャンプ場～万年山山頂)
 終了後待機
 14:00 表彰式(「体育館」)

2 会 場 玖珠町 万年山(本部 玖珠町立塚脇小学校体育館)

郡 市 対 抗 (男 子 12 ・ 女 子 8)

種別 種目 郡市名	成 年 男 子 12							成 年 女 子 8							種別 順位 得点 合計	総合 順位	競技 得点
	踏 査		縦 走		競技 得点 合計	種別 順位	種別 順位	踏 査		縦 走		競技 得点 合計	種別 順位	種別 順位			
	競技 得点	競技 順位	競技 得点	競技 順位				競技 得点	競技 順位	競技 得点	競技 順位						
	得点	順位	得点	順位	合計	順位	得点	順位	得点	順位	合計	順位	得点				
1 中 津 市																	
2 豊 後 高 田 市																	
3 宇 佐 市																	
4 別 府 市								/	/	/	/	/	/	/			
5 杵 築 市								/	/	/	/	/	/	/			
6 国 東 市 ・ 国 東 郡								/	/	/	/	/	/	/			
7 大 分 市																	
8 由 布 市								/	/	/	/	/	/	/			
9 佐 伯 市																	
10 白 杵 市																	
11 日 田 市																	
12 玖 珠 郡																	

18 サッカー

1 日時 令和4年 9月3日(土)・4日(日)
 競技開始 9月3日(土) 9:30
 9月4日(日) 9:30

2 会場 別府市実相寺サッカー競技場(2面)
 別府市実相寺多目的グラウンド
 別府市野口原総合運動場

郡市対抗 (16)

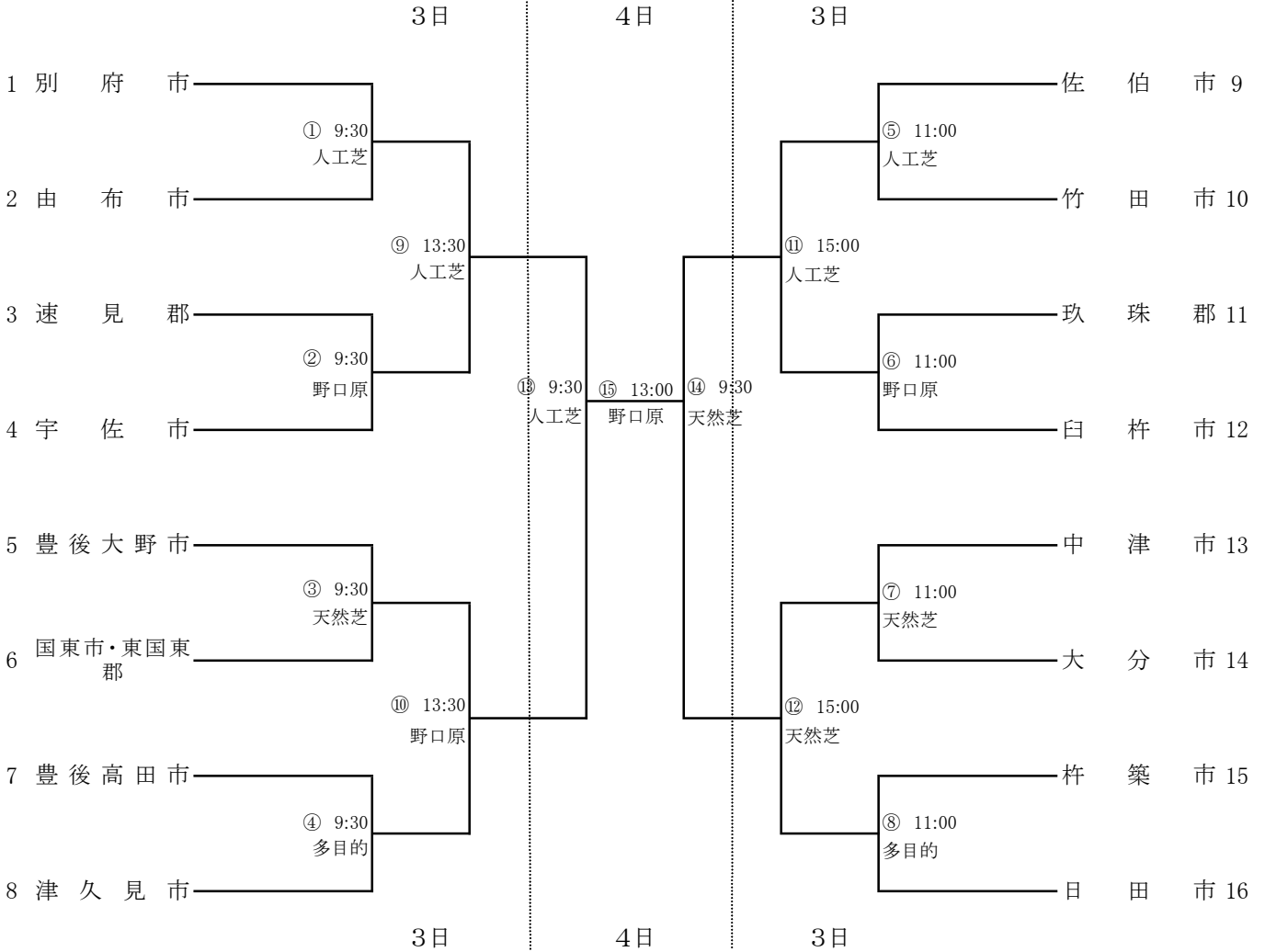

日時	会場	9:30	11:00	13:30	15:00
9月3日	別府実相寺人工芝	審判該当郡市			
		佐伯市	由布市	竹田市	宇佐市
	多目的グラウンド	審判該当郡市			
		杵築市	津久見市	[黒]	
9月3日	別府実相寺天然芝	審判該当郡市			
		中津市	国東市・東国東郡	[黒]	豊後高田市
	野口原総合運動場	審判該当郡市			
		玖珠郡	速見郡	臼杵市	[黒]
日時	会場	9:00		13:00	
9月4日	別府実相寺天然芝	審判担当		[黒]	
		県協会審判委員会		[黒]	
	別府実相寺人工芝	審判担当		[黒]	
		県協会審判委員会		[黒]	
9月4日	野口原総合運動場	[黒]		審判担当	
		[黒]		県協会審判委員会	

19 ソフトボール

1 日時 令和4年 9月10日(土)・9月11日(日) 予備日12日(月)

競技開始 9月10日(土) 9:00(男子・女子)
 9月11日(日) 9:00(男子・女子)
 9月12日(月) 予備日

2 会場 男子 天瀬総合グラウンド (A・B)
 天瀬スポーツ広場 (C)

女子 総合運動公園多目的グラウンド (D)
 旧玖珠町立森中学校 (E)
 玖珠町立くす星翔中学校グラウンド (F)

郡市対抗 (16)

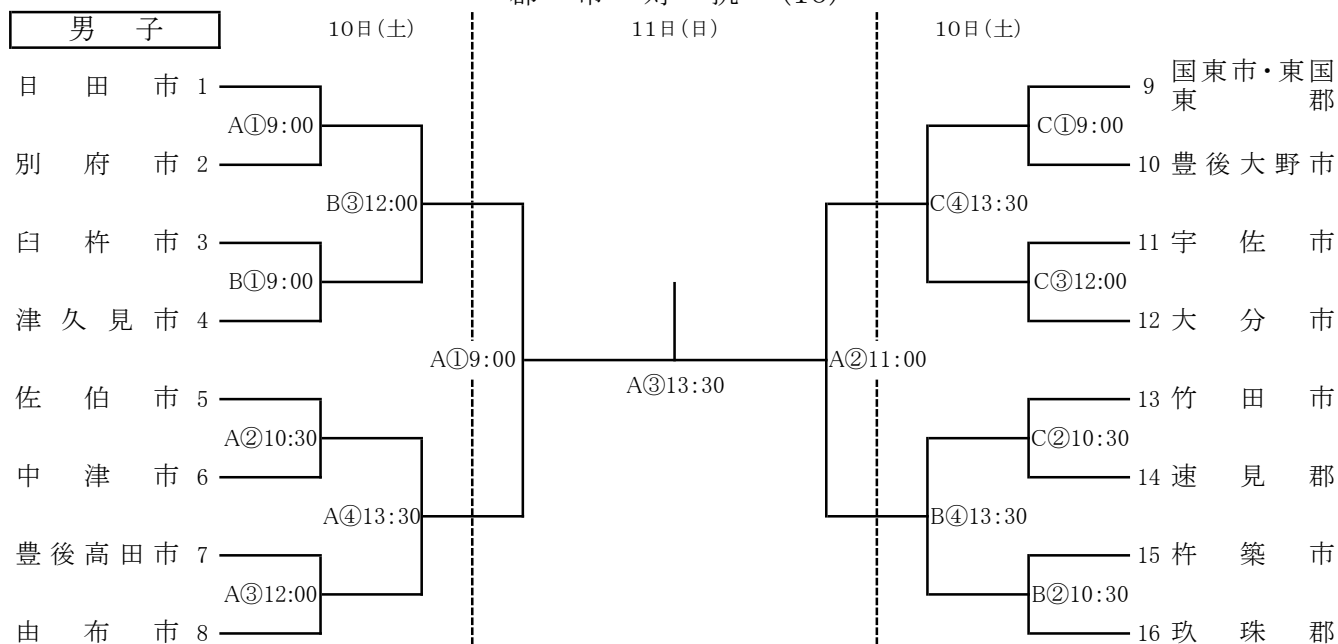

郡市対抗 (14)

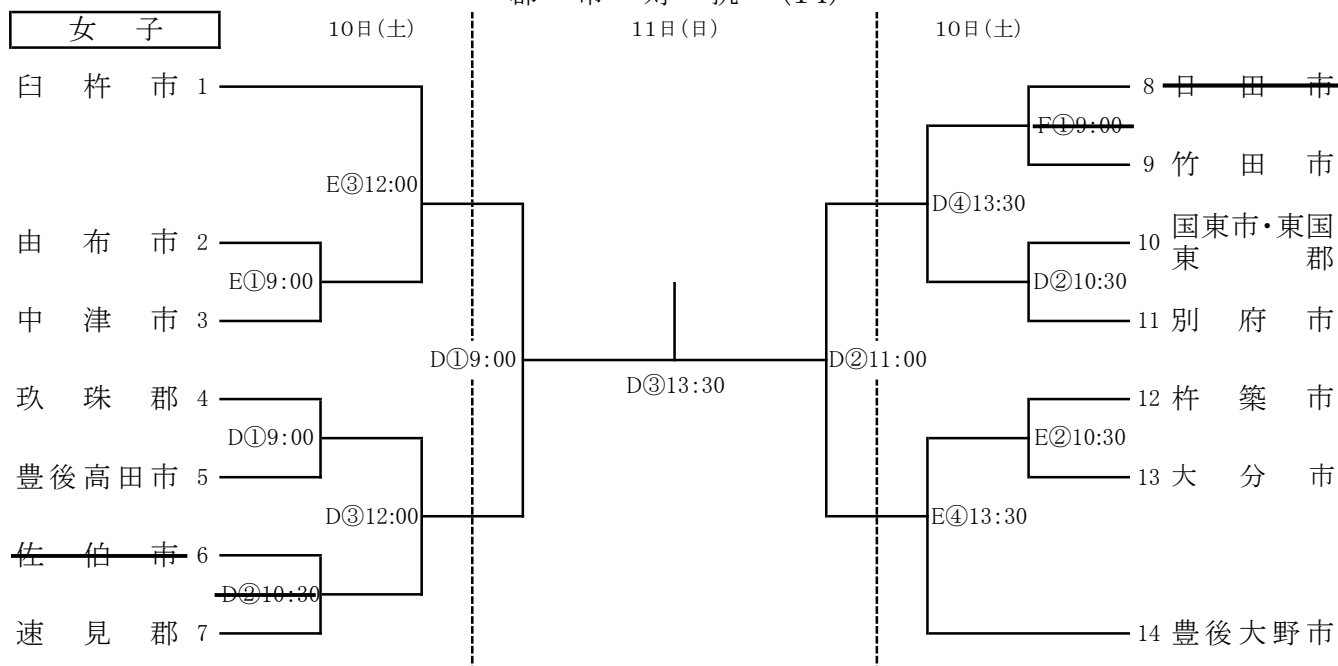

議員ソフトボール（公開競技）

1 日 時 令和4年 9月3日(土)、9月4日(日)
 競技開始 9月3日(土) 10:00
 9月4日(日) 9:00

2 会 場 庄内硬式野球場(G) 9月3日(土)・9月4日(日) } ※雨天時は4日(日)に実施
 庄内多目的場(H・I) 9月3日(土)

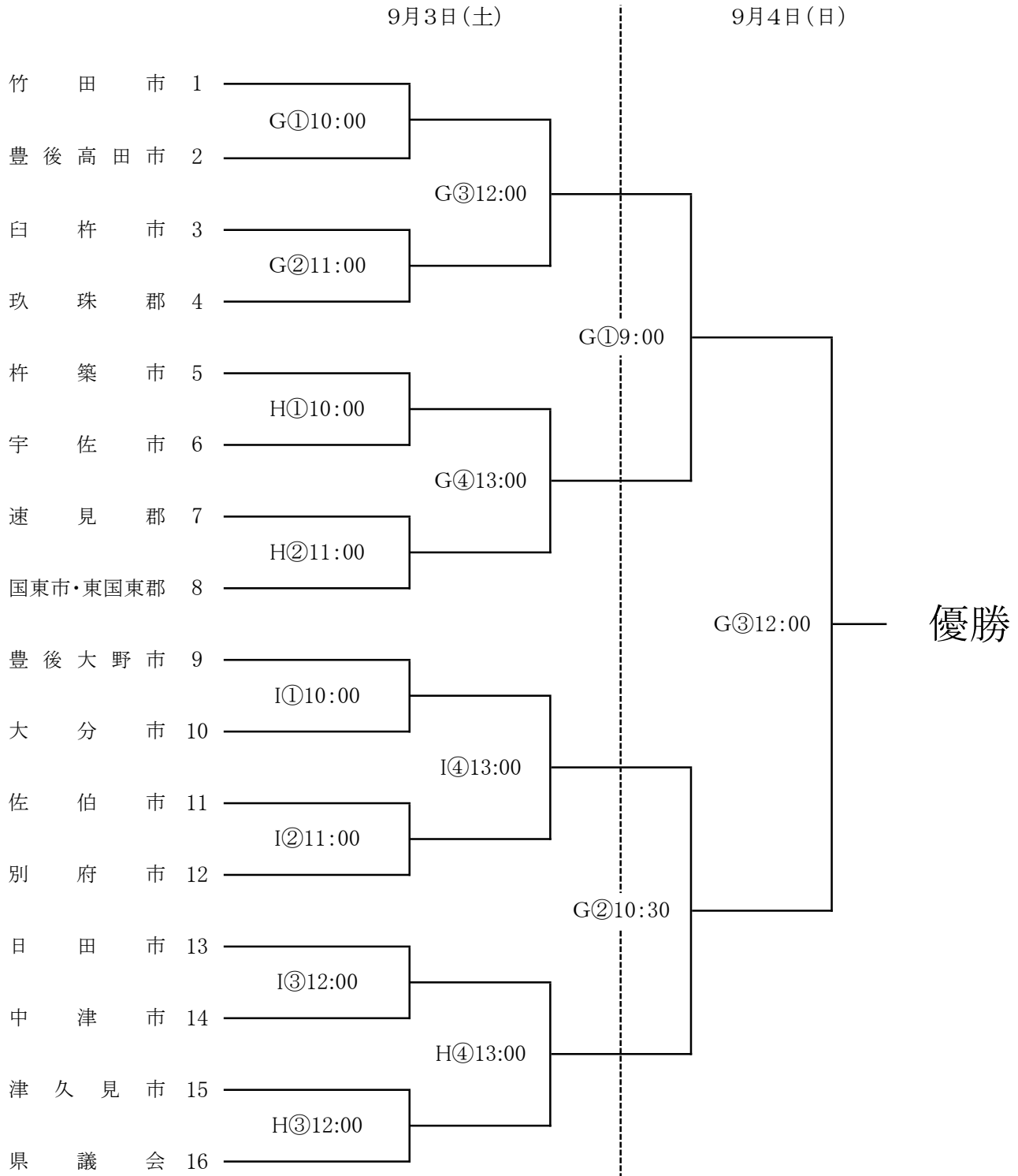

20 バレーボール

- 1 日 時 令和4年 9月10日(土)・9月11日(日)
 開始式 9月10日(土) 9:00 サイクルショップコダマ大洲アリーナ
 競技開始 9月10日(土) 10:00 予選グループ戦
 予選グループ戦後【抽選会】
 決勝トーナメント1回戦
 9月11日(日) 9:30 決勝トーナメント準々決勝～決勝
- 2 会 場 サイクルショップコダマ大洲アリーナ A.B.C.Dコート 9月10日(土)・11日(日)
 県立大分商業高等学校体育館 E.Fコート 9月10日(土)

郡市対抗(男子16) 《男子予選グループ戦》

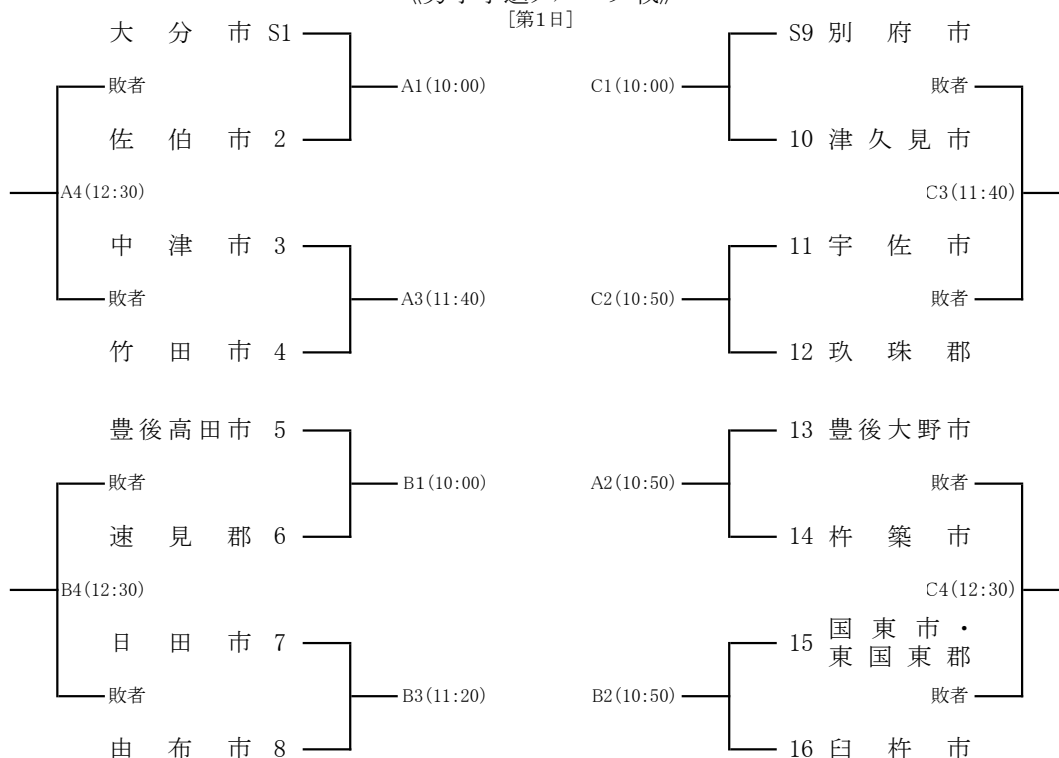

○補助員に関しては、A・Bコート第1試合は第3試合の両チーム、Cコート第1試合は第2試合の両チーム、第2、3、4試合は前の試合の勝者でお願いします。
 ○決勝トーナメント1回戦の第5試合の補助員は、各コート第4試合の敗者、第6試合は第5試合の敗者でお願いします。

《男子決勝トーナメント戦》

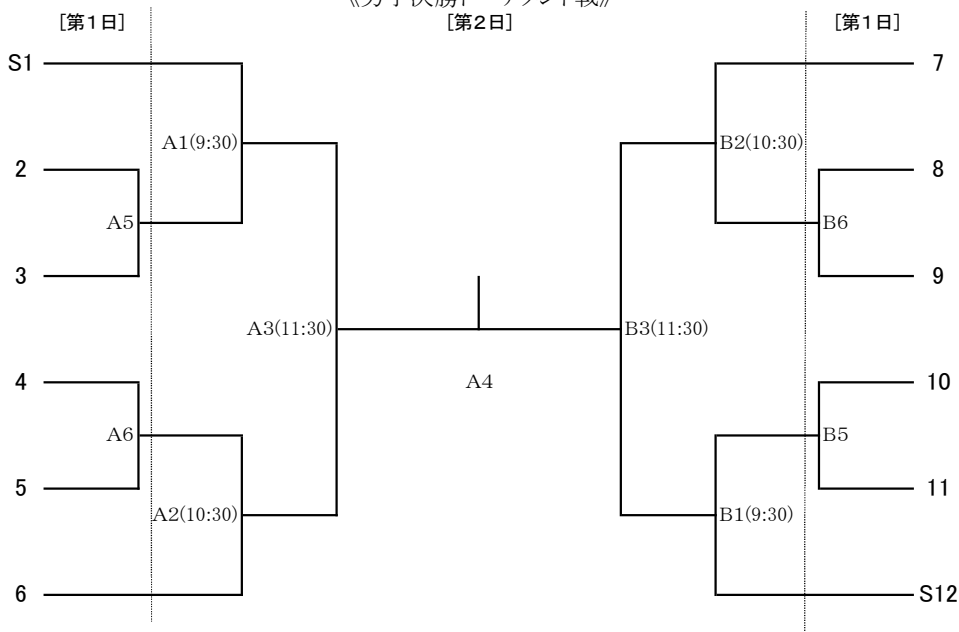

20 バレーボール

郡市対抗(女子12) 《女子予選グループ戦》 [第1日]

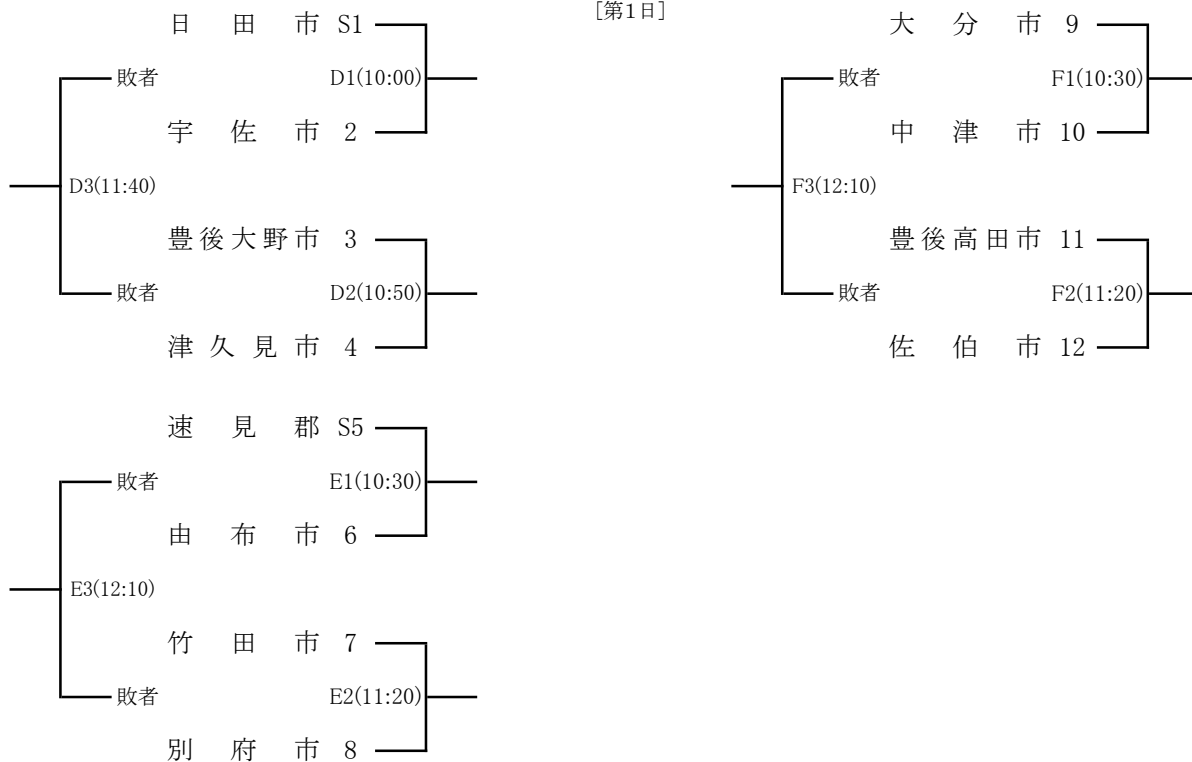

○4チームの予選グループ補助員に関しては、第1試合は第2試合の両チーム、第2試合は第1試合の勝者、第3試合は第2試合の勝者でお願いします。

《女子決勝トーナメント戦》 [第2日]

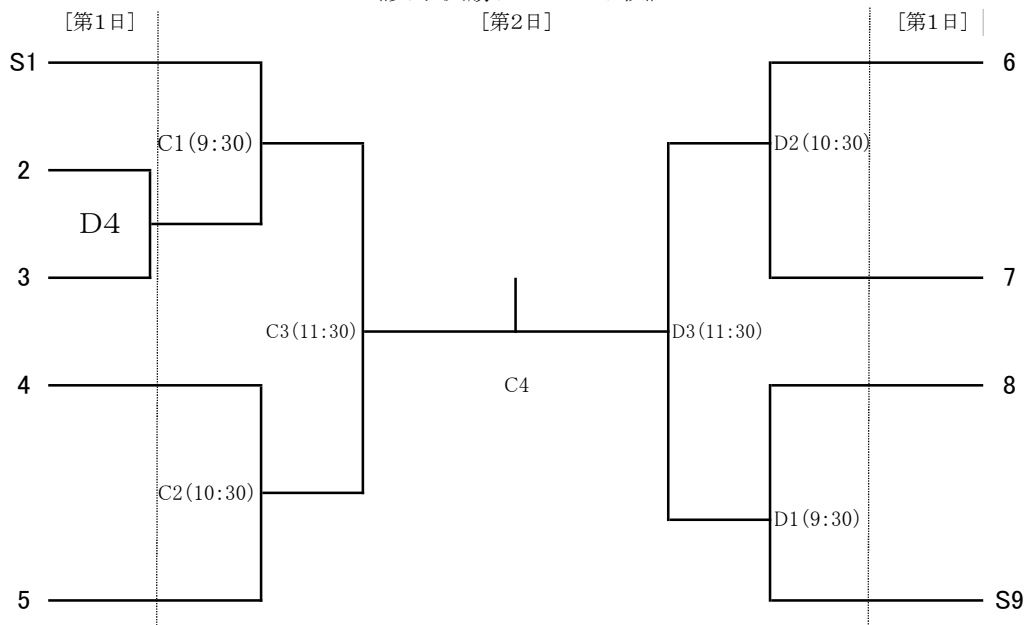

2 1 ハンドボール（公開競技）

1 日時 令和4年 9月10日(土)・9月11日(日)
競技開始 9月10日(土) 11:00～
9月11日(日) 10:00～

2 会場 県立大分舞鶴高等学校多目的競技場

男子公開競技(3)

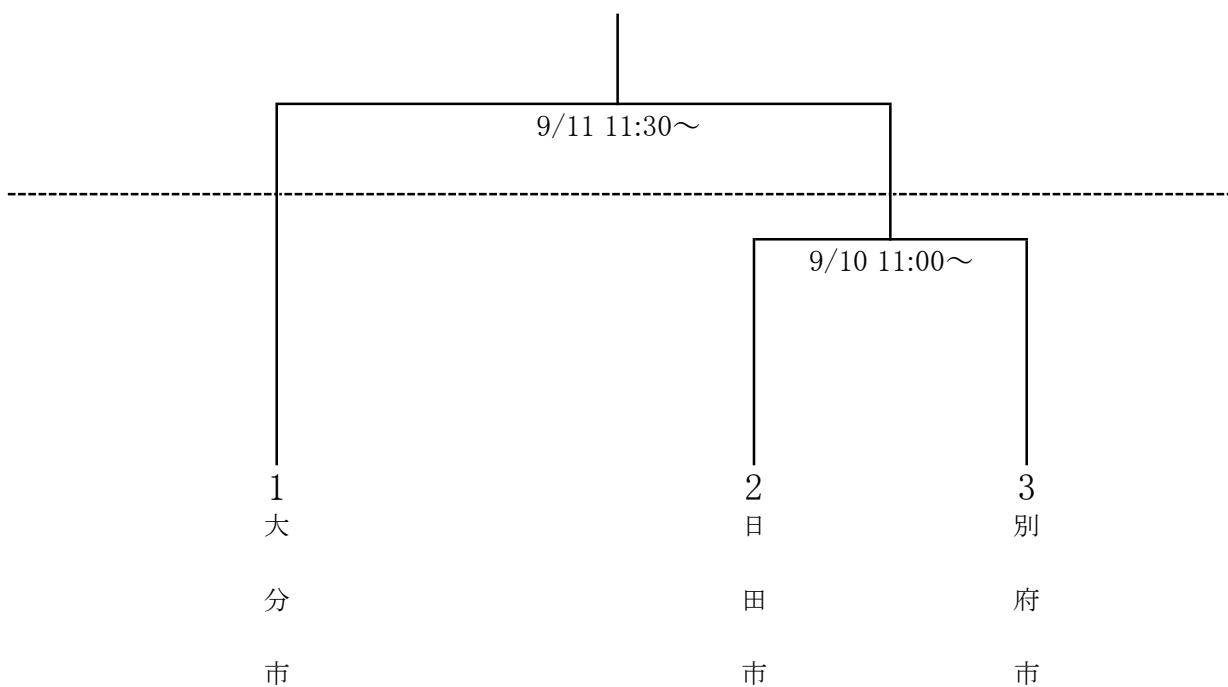

女子公開競技(2)

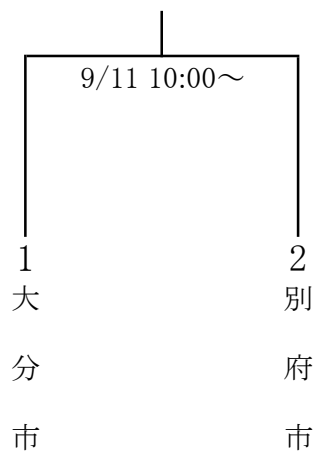

22 ライフル射撃

1 日時 令和4年 9月10日(土)・11日(日) 2 会場 県立庄内屋内競技場
 監督会議 9月10日(土)10:00
 開始式 9月10日(土)10:45
 競技 9月10日(土)12:00~16:00、11日9:30~15:00
 表彰 9月11日(日)15:30~

郡市対抗(11)

射座番号	郡市名	10mS40M・W			BP40W			10mP40M・W			BP40M			BRS40M			BRT40W			BRS40W			総得点	団体総合順位
		(AR男女立射40発)			(BP女子40発)			(AR男女伏射40発)			(BP男子40発)			(BR男子立射40発)			(BR女子肘射40発)			(BR女子立射40発)				
		射 手	順 位	得 点	射 手	順 位	得 点	射 手	順 位	得 点	射 手	順 位	得 点	射 手	順 位	得 点	射 手	順 位	得 点	射 手	順 位	得 点		
		射撃点			射撃点			射撃点			射撃点			射撃点			射撃点			射撃点				
1	玖 珠 郡																							
2	豊 後 高 田 市																							
3	津 市																							
4	別 府 市																							
5	津 久 見 市																							
6	杵 築 市																							
7	大 分 市																							
8	佐 伯 市																							
9	日 田 市																							
10	竹 田 市																							
11	速 見 郡																							

※ BP競技においては、左利きの機材が無い為、右撃ち競技のみとなります。

23 クレー射撃

1 日 時 令和4年 9月10日(土)・9月11日(日)

 監督・審判会議 9月10日(土) 9:00

 開始式 監督会議終了後

 競技開始 9月10日(土) 開始式終了後

 9月11日(日) 9:00 スキート

 9:00 トラップ

2 場 所 玖珠クレー射撃場

郡市対抗(16)

射順	市 郡 名	トラップ			スキート			総合 順位点	総合 順位	競技 得点
		総得点	順位	順位点	総得点	順位	順位点			
1	宇佐市									
2	杵築市									
3	中津市									
4	玖珠郡									
5	豊後大野市									
6	臼杵市									
7	佐伯市									
8	別府市									
9	速見郡									
10	日田市									
11	大分市									
12	豊後高田市									
13	国東市・東国東郡									
14	津久見市									
15	竹田市									
16	由布市									

2 4 銃剣道（公開競技）

1 日 時 令和4年 9月11日(日)
 監督会議 9:30
 開 始 式 10:00
 競技開始 10:30

2 会 場 九重町活いきランド体育館

公開競技(4)

〔総当リーグ戦〕

郡市名	1 大 分 市	2 中 津 市	3 日 田 市	4 別 府 市	勝 数	勝 者 数	順 位
1 大 分 市	/						
2 中 津 市		/					
3 日 田 市			/				
4 別 府 市				/			

25 ボウリング

1 日 時 令和4年 9月10日(土)・9月11日(日)
 監督会議 9月10日(土) 9:00 場所: 日田アストロボウル
 選手集合 // 9:00 //
 開 始 式 // 9:30 //
 競技開始 9月10日(土) 10:00 ~ 11:30 2人チーム戦(第1シフト)
 11:45 ~ 13:15 2人チーム戦(第2シフト)
 13:30 ~ 15:00 3人チーム戦(第1シフト)
 15:15 ~ 16:45 3人チーム戦(第2シフト)
 9月11日(日) 8:30 ~ 10:00 個人戦(第1シフト)
 10:15 ~ 11:45 個人戦(第2シフト)
 12:00 ~ 13:30 男女混合4人チーム戦(第1シフト)
 13:45 ~ 15:15 男女混合4人チーム戦(第2シフト)
 15:50 ~ 表彰式・閉会式

2 会 場 日田アストロボウル(26レーン・13ボックス)
 郡市対抗(16)

2人チーム戦			
9月10日(土)10:00~ (第1シフト)		9月10日(土)11:45~ (第2シフト)	
郡 市 名		郡 市 名	
11	杵築市	11	佐伯市
12	中津市	12	臼杵市
13	大分市	13	国東市・東国東郡
14	玖珠郡	14	杵築市
15	別府市	15	中津市
16	豊後大野市	16	大分市
17	津久見市	17	玖珠郡
18	由布市	18	別府市
19	日田市	19	豊後大野市
20	豊後高田市	20	津久見市
21	速見郡	21	由布市
22	宇佐市	22	日田市
23	竹田市	23	豊後高田市
24	佐伯市	24	速見郡
25	臼杵市	25	宇佐市
26	国東市・東国東郡	26	竹田市

3人チーム戦			
9月10日(土)13:30~ (第1シフト)		9月10日(土)15:15~ (第2シフト)	
郡 市 名		郡 市 名	
11	豊後大野市	11	宇佐市
12		12	
13	津久見市	13	竹田市
14		14	
15	由布市	15	佐伯市
16		16	
17	杵築市	17	臼杵市
18		18	
19	中津市	19	国東市・東国東郡
20		20	
21	大分市	21	日田市
22		22	
23	玖珠郡	23	豊後高田市
24		24	
25	別府市	25	速見郡
26		26	

ボウリング

郡市対抗(16)

個人戦					
9月11日(日)8:30～ (第1シフト)			9月11日(日)10:15～ (第2シフト)		
郡市名			郡市名		
11	別府市	中津市	11	竹田市	由布市
12	豊後大野市	大分市	12	佐伯市	日田市
13	津久見市	玖珠郡	13	臼杵市	豊後高田市
14	由布市	別府市	14	国東市・ 東国東郡	速見郡
15	日田市	豊後大野市	15	杵築市	宇佐市
16	豊後高田市	津久見市	16	中津市	竹田市
17	速見郡	由布市	17	大分市	佐伯市
18	宇佐市	日田市	18	玖珠郡	臼杵市
19	竹田市	豊後高田市	19	別府市	国東市・ 東国東郡
20	佐伯市	速見郡	20	豊後大野市	杵築市
21	臼杵市	宇佐市	21	津久見市	中津市
22	国東市・ 東国東郡	竹田市	22	由布市	大分市
23	杵築市	佐伯市	23	日田市	玖珠郡
24	中津市	臼杵市	24	豊後高田市	別府市
25	大分市	国東市・ 東国東郡	25	速見郡	豊後大野市
26	玖珠郡	杵築市	26	宇佐市	津久見市

男女混合4人チーム戦			
9月11日(日)12:00～ (第1シフト)		9月11日(日)13:45～ (第2シフト)	
郡市名		郡市名	
11	国東市・東国東郡	11	豊後大野市
12		12	
13	日田市	13	津久見市
14		14	
15	豊後高田市	15	由布市
16		16	
17	速見郡	17	杵築市
18		18	
19	宇佐市	19	中津市
20		20	
21	竹田市	21	大分市
22		22	
23	佐伯市	23	玖珠郡
24		24	
25	臼杵市	25	別府市
26		26	

26 セーリング

1 日時 令和4年 9月10日(土)・9月11日(日)
 監督会議 9月10日(土) 10:00
 競技日程 9月10日(土) 10:30 開始式
 12:00 男子種目第1レース
 引き続き 男子種目第2レース
 引き続き 女子種目第1レース
 9月11日(日) 9:00 男子種目第3レース
 引き続き 女子種目第2レース
 引き続き 女子種目第3レース
 15:00 表彰式

2 会場 住吉浜リゾートパーク

郡市対抗(10)

種別 郡市名	男子シングルハンダー級						男子ウインドサーフィン級						女子シングルハンダー級						女子ウインドサーフィン級						総競技得点計	順位	郡市競技得点			
	1	2	3	計	順位	得点	1	2	3	計	順位	得点	1	2	3	計	順位	得点	1	2	3	計	順位	得点						
中津市	R	R	R				R	R	R				R	R	R				R	R	R									
豊後高田市													/	/	/	/	/	/	/	/	/	/	/	/						
別府市																														
杵築市																														
速見郡																														
国東市・東国東郡																														
大分市																														
佐伯市																														
津久見市													/	/	/	/	/	/	/	/	/	/	/	/						
臼杵市																														

27 空 手 道

1 日 時 令和4年9月11日(日)
 監督会議 9:00
 開始式 9:30
 競技開始 10:00

2 会 場 日田市立三隈中学校

郡市対抗(10)

【男子 個人形】 (10) 10:00~11:00

1	白 杵 市	2	日 田 市	3	佐 伯 市	4	中 津 市	5	豊後高田市
6	杵 築 市	7	玖 珠 郡	8	別 府 市	9	宇 佐 市	10	大 分 市

【女子 個人形】 (8)

1	別 府 市	2	杵 築 市	3	玖 珠 郡	4	豊後高田市	5	日 田 市
6	中 津 市	7	大 分 市	8	佐 伯 市				

【男子 個人組手】 (10) 12:30~13:30

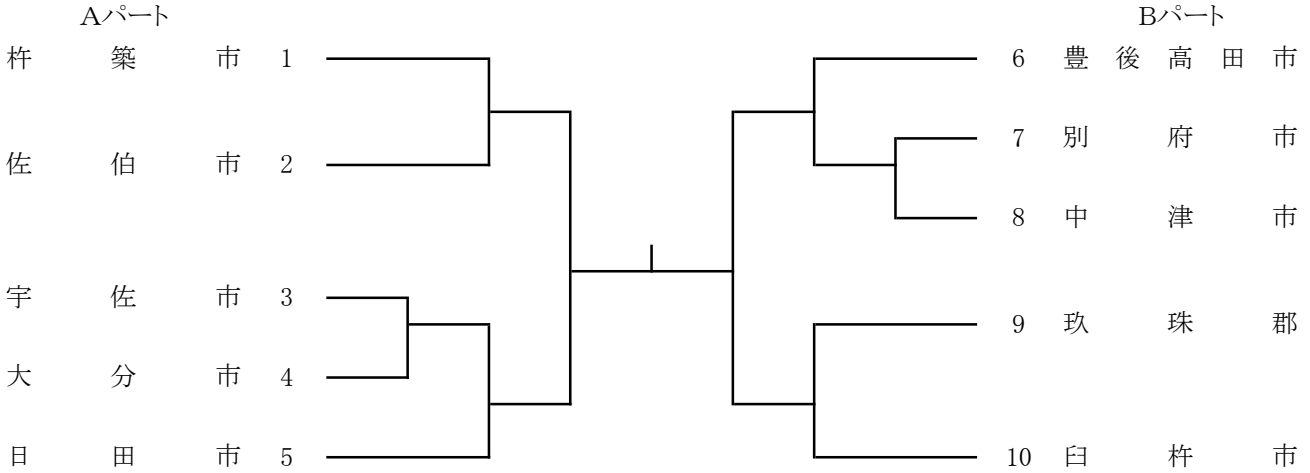

【女子 個人組手】 (8)

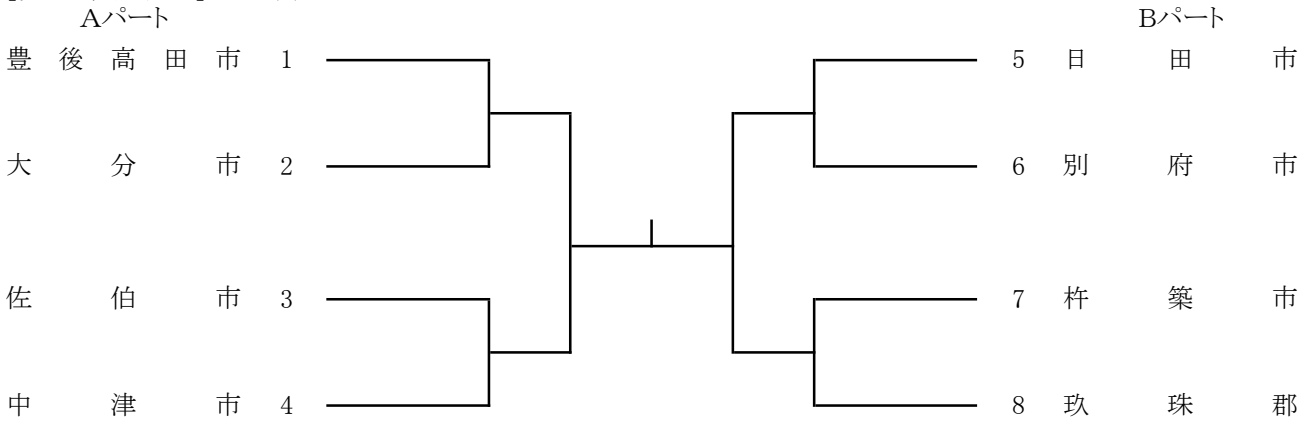

【団体組手】 (10) 14:00~15:30

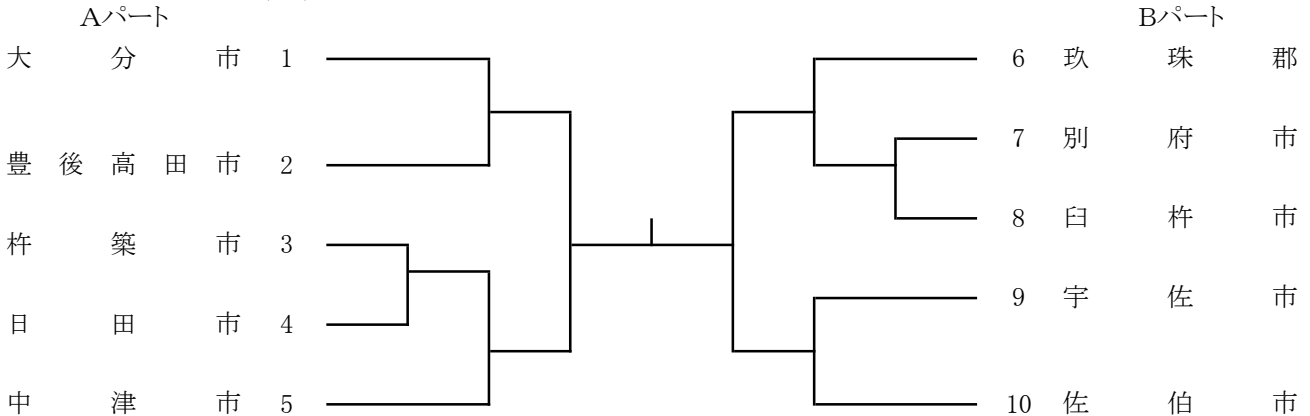

28 アーチェリー

- 1 日 時 令和4年9月11日(日)
- 会場設営 9月10日(土) 10:00～ (各郡市、2名の参加)
- 監督会議 9月10日(土) 17:00～ (会場設営終了後)
- 開始式 9月11日(日) 8:45～
- 競技開始 9月11日(日) 9:00～ 午前50m 午後30m

2 会 場 日田市アーチェリー場

郡 市 対 抗 (14)

No.	郡市名	団 体			総 合 得 点	総 合 順 位	競 技 得 点
		1	2	3			
1	中 津 市						
2	豊 後 高 田 市						
3	宇 佐 市						
4	別 府 市						
5	速 見 郡						
6	大 分 市						
7	由 布 市						
8	佐 伯 市						
9	津 久 見 市						
10	臼 杵 市						
11	竹 田 市						
12	豊 後 大 野 市						
13	日 田 市						
14	玖 珠 郡						

30 ゲートボール

1 日時 令和4年9月11日(日)

監督会議 8:15～

開始式 8:30～

競技開始 9:00～ 第1試合(9:00～) 第2試合(9:35～)

第3試合(10:10～) 第4試合(10:45～)

第5試合(11:20～) 第6試合(11:55～)

2 会場 九重町活いきランド多目的グラウンド(ここのえ緑陽中学校)

男子の部(16)

予選リーグ チーム [注]()数字はコート番号・○数字は試合順

杵築市 別府市 豊後高田市 日田市

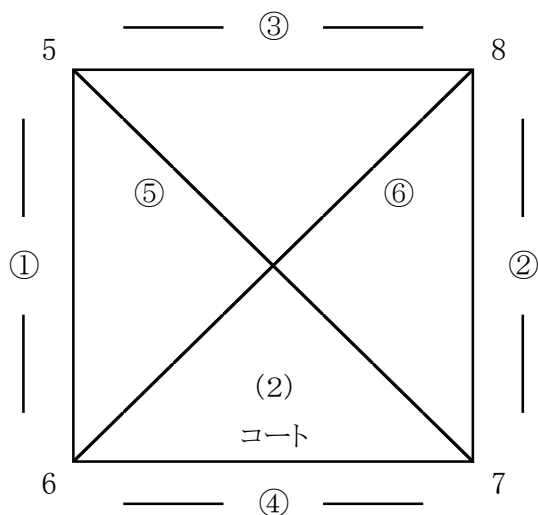
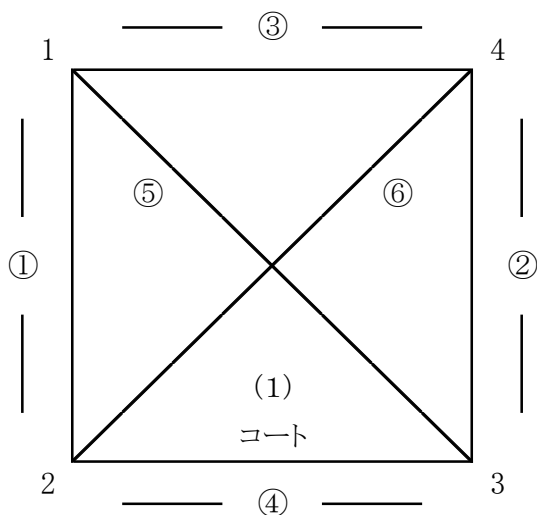

竹田市 豊後大野市 玖珠郡 大分市

速見郡 宇佐市

中津市 臼杵市

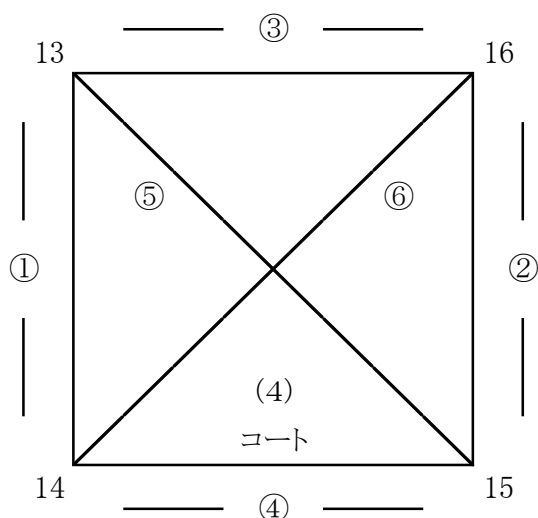
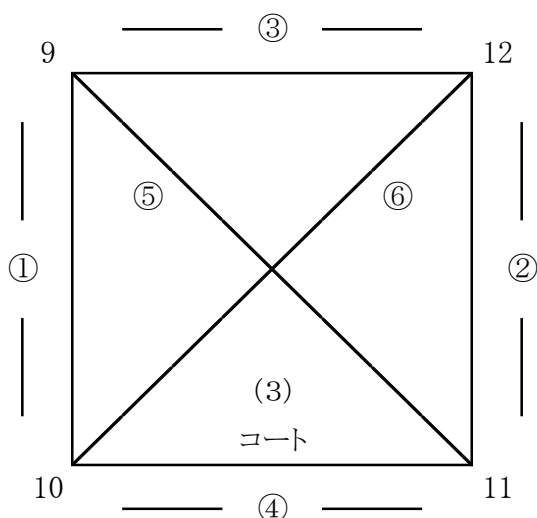

津久見市

国東市・東国東郡

佐伯市

由布市

30 ゲートボール

女子の部(15)

予選リーグ チーム [注]()数字はコート番号・○数字は試合順

杵 築 市 大 分 市 津 久 見 市 豊 後 大 野 市

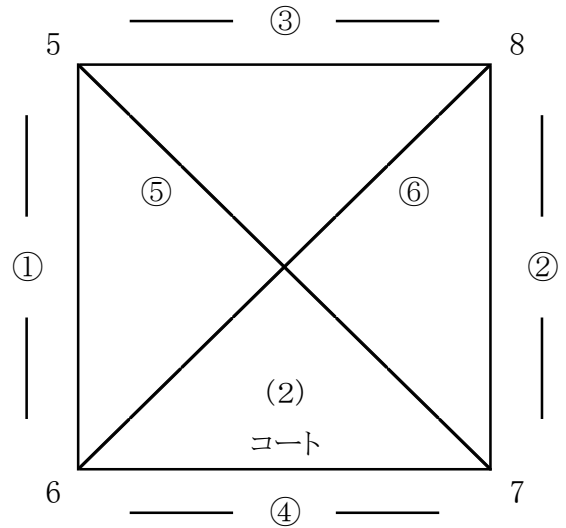
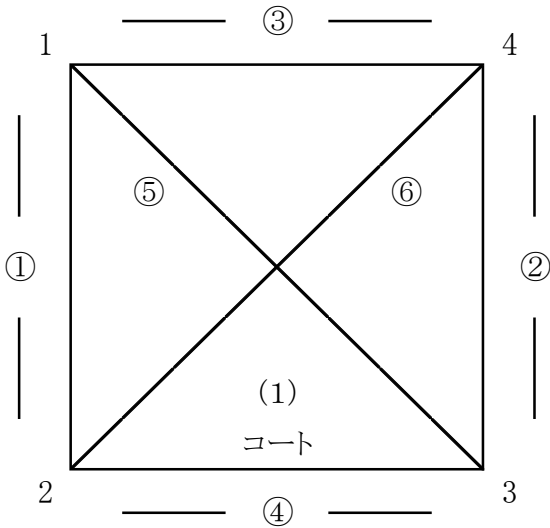

国 東 市・東 国 東 郡

宇 佐 市

白 杵 市

佐 伯 市

玖 珠 郡

豊 後 高 田 市

日 田 市

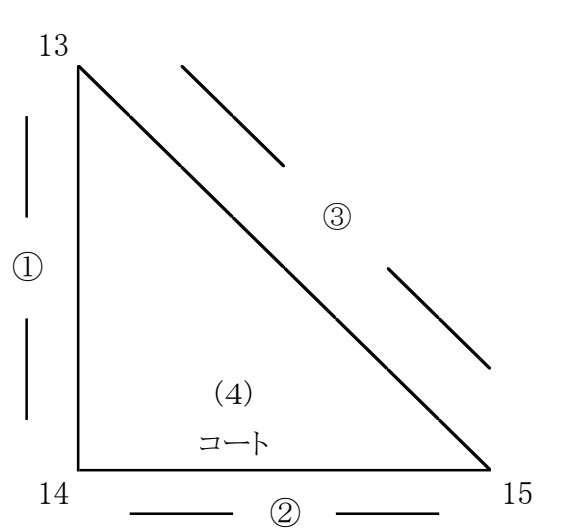
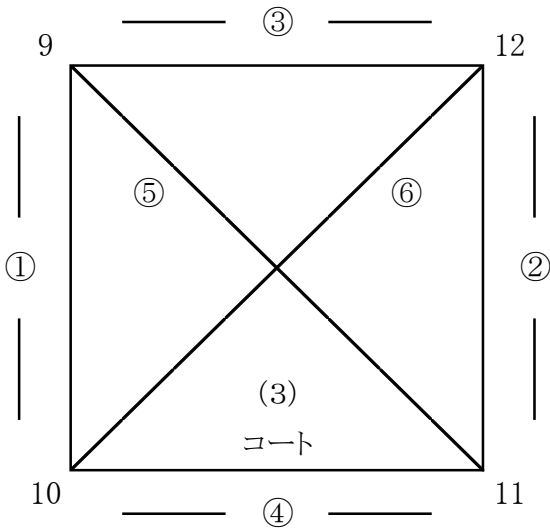

由 布 市

別 府 市

中 津 市

竹 田 市

31 ゴルフ

1 日 時 令和4年9月2日(金) 8:00スタート

2 会 場 中津カントリークラブ

(郡市対抗 16)

OUTコーススタート(各チーム1・2段目は70歳以上又は女子、3・4・5段目は55歳未満)

No.	TIME	チーム	NAME	チーム	NAME	チーム	NAME	チーム	NAME
1	8:00	1		2		3		4	
2	8:09	玖		別		豊		杵	
3	8:18	珠		府		後		築	
4	8:27	郡		市		大		市	
5	8:36					野			
6	8:45	5		6		7		8	
7	8:54	佐		宇		速		東国	
8	9:03	伯		佐		見		国東	
9	9:12	市		市		郡		東市	
10	9:21							郡・	
11	9:30	S2		S4		9		10	
12	9:39	日		由		中		津	
13	9:48	田		布		津		久	
14	9:57	市		市		市		見	
15	10:06							市	
16	10:15	S1		S3		11		12	
17	10:24	大		臼		竹		豊	
18	10:33	分		杵		田		後	
19	10:42	市		市		市		高	
20	10:51							田	

INコーススタート(55歳以上)

No.	TIME	チーム	NAME	チーム	NAME	チーム	NAME	チーム	NAME
21	8:00	1		2		3		4	
22	8:09	玖		別		豊		杵	
23	8:18	珠		府		後		築	
24	8:27	郡		市		大		市	
25	8:36	5		6		7		8	
26	8:45	佐		宇		速		東国	
27	8:54	伯		佐		見		国東	
28	9:03	市		市		郡		東市	
29	9:12	S2		S4		9		10	
30	9:21	日		由		中		津	
31	9:30	田		布		津		久	
32	9:39	市		市		市		見	
33	9:48	S1		S3		11		12	
34	9:57	大		臼		竹		豊	
35	10:06	分		杵		田		後	
36	10:15	市		市		市		高	

32 レスリング（公開競技）

- 1 日 時 令和4年 9月11日(日)
監督会議 9:00
競技開始 10:00
(計量) 9:00～9:30
- 2 会 場 佐伯中央病院アリーナ(サブアリーナ)
(佐伯市総合体育館)
- 3 種 目 男子フリースタイル 団体戦

公開競技 (4)

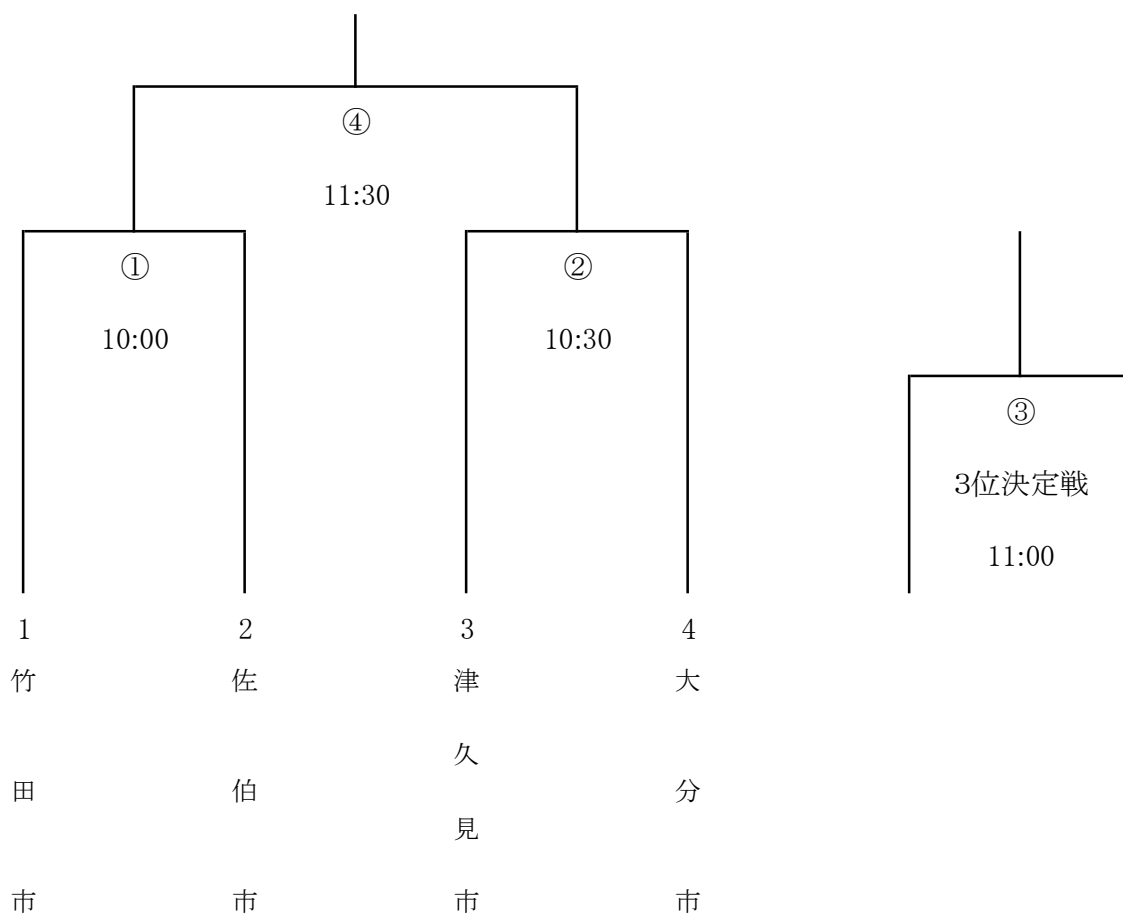

※②～④の試合開始は予定時刻です。

3 3 カヌー

1 日 時 令和4年 9月11日(日)
 監督会議 9月10日(土) 16:30
 開始式 9月11日(日) 9:00
 競技開始 9月11日(日) 9:30

2 場 所 リバーパーク犬飼 特設カヌー場

郡市対抗(10)

発艇順	郡市内発艇順→	競技別個人得点										合計	順位	競技得点	
		スラローム				ワイルドウォーター				スプリント					
		男子		女子	男子		女子	男子	女子						
		1	2	3	1	1	2	3	1	2	1				1
1	佐伯市														
2	杵築市														
3	臼杵市														
4	宇佐市														
5	豊後大野市														
6	別府市														
7	日田市														
8	中津市														
9	豊後高田市														
10	大分市														

3 4 なぎなた（公開競技）

1 日 時 令和4年 9月10日(土)
 役員会議 8:00～8:30
 監督会議 8:30～9:00
 審判会議 9:00～9:30
 開始式 9:30
 競技開始 10:00

2 会 場 県立大分西高等学校体育館

3 種 目 (ア)演技競技 公開競技
 (イ)試合競技 オープン競技とし個人

公 開 競 技 (4)

	1 由 布 市	2 大 分 市	3 速 見 郡	4 豊 後 大 野 市	勝 数	取得本数 —— 勝者数	順 位	競 技 得 点
1 由 布 市		—	—	—		—		
2 大 分 市	—		—	—		—		
3 速 見 郡	—	—		—		—		
4 豊 後 大 野 市	—	—	—			—		

35 フェンシング

- 1 日時 令和4年 9月11日(日)
 監督会議 9:00
 審判会議 9:30
 開始式 9:45
 競技開始 10:00
- 2 会場 日田市 中城体育館
- 3 種目 ①郡市対抗 フルーレ団体
 ②個人戦 フルーレ・エペ・サーブル

郡市対抗(男子5)

郡市名	No	1		2		3		4		5		チームV	総個人勝敗の差	総突・総被突の差	順位
大分市	1	/		勝数	突数	勝数	突数	勝数	突数	勝数	突数		VI ()	TD・I()	
				DI ()	TR・I()										
				差 ()	差 ()										
日田市	2	勝数	突数	/		勝数	突数	勝数	突数	勝数	突数		VI ()	TD・I()	
		DI ()	TR・I()												
		差 ()	差 ()												
別府市	3	勝数	突数	勝数	突数	/		勝数	突数	勝数	突数		VI ()	TD・I()	
		DI ()	TR・I()												
		差 ()	差 ()												
玖珠郡	4	勝数	突数	勝数	突数	勝数	突数	/		勝数	突数		VI ()	TD・I()	
		DI ()	TR・I()												
		差 ()	差 ()												
津久見市	5	勝数	突数	勝数	突数	勝数	突数	勝数	突数	/			VI ()	TD・I()	
		DI ()	TR・I()												
		差 ()	差 ()												

公開競技(女子3)

郡市名	No	1		2		3		チームV	総個人勝敗の差	総突・総被突の差	順位
津久見市	1	/		勝数	突数	勝数	突数		VI ()	D・I()	
				DI ()	R・I()						
				差 ()	差 ()						
大分市	2	勝数	突数	/		勝数	突数		VI ()	D・I()	
		DI ()	R・I()								
		差 ()	差 ()								
別府市	3	勝数	突数	勝数	突数	/			VI ()	D・I()	
		DI ()	R・I()								
		差 ()	差 ()								

36 グラウンド・ゴルフ

1 日 時 令和4年9月10日(土) 予備日9月11日(日)
 受付 9:00~9:30
 監督&リーダー説明 9:40~9:50
 開始式 9:50
 競技開始 10:00

2 場 所 日田市萩尾公園自由広場

郡 市 対 抗 (16)

※郡市名「くにさき」は「国東市・東国東郡」です。

郡市番号	郡市名	ラウンド			スコア 合計	順位	備考
		1R	2R	3R			
1	中津市						
2	豊後高田市						
3	宇佐市						
4	別府市						
5	杵築市						
6	速見郡						
7	くにさき						
8	大分市						
9	由布市						
10	佐伯市						
11	津久見市						
12	臼杵市						
13	竹田市						
14	豊後大野市						
15	日田市						
16	玖珠郡						

(注意)

- (1) 「実施要項」・「組合せ表」は8月下旬に、各チーム代表者あてに大分県G・G協会から送付します。
- (2) 第1ラウンド終了後は、10分間のトイレ休憩。第2ラウンド終了後は30分間の休憩時間をとります。
- (3) ゲーム中は、選手以外のコースの立ち入りを禁止する。
- (4) 各ラウンド開始時刻はゲームの進行により多少早くなることも予想されるので、ご注意ください。

※コース主任 赤・・・伊藤裕史 青・・・藤野俊一 黄・・・松村二郎

36 グラウンド・ゴルフ

※郡市名「くにさき」は「国東市・東国東郡」です。

赤 コース	No.1 ホールポスト		No.2 ホールポスト		No.3 ホールポスト		No.4 ホールポスト													
	ID	打順	氏名	郡市	ID	打順	氏名	郡市	ID	打順	氏名	郡市	ID	打順	氏名	郡市				
		21	1		豊後高田市		51	1		杵築市		81	1		大分市		111	1		津久見市
		87	2		大分市		42	2		別府市		72	2		くにさき		102	2		佐伯市
		116	3		津久見市		108	3		佐伯市		33	3		宇佐市		63	3		速見郡
		126	4		臼杵市		13	4		中津市		15	4		中津市		24	4		豊後高田市
		145	5		豊後大野市		156	5		日田市		138	5		竹田市		148	5		豊後大野市
	165	6		玖珠郡			6					6					6			

赤 コース	No.5 ホールポスト		No.6 ホールポスト		No.7 ホールポスト		No.8 ホールポスト													
	ID	打順	氏名	郡市	ID	打順	氏名	郡市	ID	打順	氏名	郡市	ID	打順	氏名	郡市				
		141	1		豊後大野市		11	1		中津市		66	1		速見郡		106	1		佐伯市
		93	2		由布市		123	2		臼杵市		153	2		日田市		135	2		竹田市
		132	3		竹田市		84	3		大分市		114	3		津久見市		57	3		杵築市
		54	4		杵築市		162	4		玖珠郡		105	4		佐伯市		48	4		別府市
		45	5		別府市		75	5		くにさき		27	5		豊後高田市		96	5		由布市
		6				36	6		宇佐市			6					6			

青 コース	No.1 ホールポスト		No.2 ホールポスト		No.3 ホールポスト		No.4 ホールポスト													
	ID	打順	氏名	郡市	ID	打順	氏名	郡市	ID	打順	氏名	郡市	ID	打順	氏名	郡市				
		31	1		宇佐市		61	1		速見郡		91	1		由布市		121	1		臼杵市
		58	2		杵築市		22	2		豊後高田市		52	2		杵築市		82	2		大分市
		97	3		由布市		88	3		大分市		43	3		別府市		73	3		くにさき
		136	4		竹田市		117	4		津久見市		157	4		日田市		34	4		宇佐市
		168	5		玖珠郡		127	5		臼杵市		166	5		玖珠郡		16	5		中津市
		6				146	6		豊後大野市			6					6			

青 コース	No.5 ホールポスト		No.6 ホールポスト		No.7 ホールポスト		No.8 ホールポスト													
	ID	打順	氏名	郡市	ID	打順	氏名	郡市	ID	打順	氏名	郡市	ID	打順	氏名	郡市				
		151	1		日田市		46	1		別府市		76	1		くにさき		154	1		日田市
		112	2		津久見市		142	2		豊後大野市		85	2		大分市		115	2		津久見市
		103	3		佐伯市		94	3		由布市		124	3		臼杵市		77	3		くにさき
		64	4		速見郡		133	4		竹田市		163	4		玖珠郡		28	4		豊後高田市
		25	5		豊後高田市		55	5		杵築市		37	5		宇佐市		67	5		速見郡
	18	6		中津市			6					6				12	6		中津市	

黄 コース	No.1 ホールポスト		No.2 ホールポスト		No.3 ホールポスト		No.4 ホールポスト													
	ID	打順	氏名	郡市	ID	打順	氏名	郡市	ID	打順	氏名	郡市	ID	打順	氏名	郡市				
		41	1		別府市		71	1		くにさき		101	1		佐伯市		131	1		竹田市
		68	2		速見郡		32	2		宇佐市		62	2		速見郡		92	2		由布市
		78	3		くにさき		14	3		中津市		23	3		豊後高田市		53	3		杵築市
		107	4		佐伯市		98	4		由布市		118	4		津久見市		44	4		別府市
		155	5		日田市		137	5		竹田市		128	5		臼杵市		158	5		日田市
		6					6				147	6		豊後大野市		167	6		玖珠郡	

黄 コース	No.5 ホールポスト		No.6 ホールポスト		No.7 ホールポスト		No.8 ホールポスト													
	ID	打順	氏名	郡市	ID	打順	氏名	郡市	ID	打順	氏名	郡市	ID	打順	氏名	郡市				
		161	1		玖珠郡		26	1		豊後高田市		56	1		杵築市		86	1		大分市
		122	2		臼杵市		152	2		日田市		143	2		豊後大野市		144	2		豊後大野市
		83	3		大分市		113	3		津久見市		134	3		竹田市		125	3		臼杵市
		74	4		くにさき		104	4		佐伯市		95	4		由布市		38	4		宇佐市
		35	5		宇佐市		65	5		速見郡		47	5		別府市		164	5		玖珠郡
		6					6				17	6		中津市			6			

37 網 引

- 1 日 時 令和4年 9月4日(日)
 受付・計量 8:30
 監督会議 9:10
 開 始 式 10:00
 競技開始 10:20

- 2 会 場 玖珠町立くす星翔中学校体育館

郡 市 対 抗 (11)

【一般男子ライトミドル級】 (3)

順位決定リーグ戦

郡市名		A1	B1	C1	勝	負	順位	得点
A1	大 分 市							
B1	佐 伯 市							
C1	竹 田 市							

【一般女子フェザー級】 (2)

順位決定リーグ戦

郡市名		1	2	勝	負	順位
1	佐 伯 市					
2	豊 後 大 野 市					

【一般男女混合ライト級】 (4)

順位決定リーグ戦

郡市名		1	2	3	4	勝	負	順位
1	豊 後 大 野 市							
2	佐 伯 市							
3	別 府 市							
4	竹 田 市							

29 スキー（郡市対抗）

- 1 日時 令和4年1月29日(土)・1月30日(日)実施済
- 2 会場 九重森林公園スキー場
- 3 種目 ジャイアントスラローム

40 ボクシング

(中 止)

41 スケート

(中 止)

42 アイスホッケー

(中 止)

43 馬術（公開競技）

- 1 日時 令和4年9月10日(土) 監督会議 9:30～（審判棟）
競技開始 10:00～
- 2 会場 豊後大野市三重総合グラウンド三重馬術場
- 3 種目 低障害B・小障害C・小障害A

6 過去大会成績一覽表

総合順位 () 躍進順位 [] 敢闘順位

	下 毛 郡	中 津 市	宇 佐 郡	宇 佐 市	西 国 東 郡	豊 後 高 田 市	東 国 東 郡	杵 築 市	速 見 郡	別 府 市	大 分 市	大 分 郡	北 海 部 郡	臼 杵 市	津 久 見 市	南 海 部 郡	佐 伯 市	大 野 郡	竹 田 市	直 入 郡	玖 珠 郡	日 田 市	日 田 郡
1回 昭和23年度	-	2	9	-	7	-	11	-	6	1	4	10	3	-	-	-	8	12	-	11	14	5	15
2回 昭和24年度	17	4	8	-	11	-	9	-	6	2	1	10	2	-	-	14	7	12	-	13	16	5	15
3回 昭和25年度	17	9	4	-	15	-	13	-	7	2	1	10	5	3	-	14	8	11	-	12	18	6	16
4回 昭和26年度	17	5	8	-	15	-	13	-	9	2	1	11	4	12	6	10	3	16	-	14	19	7	17
5回 昭和27年度	18	3	7	-	17	-	12	-	19	2	9	1	8	11	5	10	4	14	-	15	16	6	13
6回 昭和28年度	15	7	8	-	14	-	13	-	17	1	2	12	6	9	3	11	4	11	-	18	19	5	16
7回 昭和29年度	18 (15)	5 (8)	8 (16)	- ()	11 (9)	- ()	19 (20)	- ()	17 (17)	3 (12)	1 (10)	16 (21)	10 (7)	9 (6)	5 (2)	13 (14)	4 (3)	14 (19)	13 (5)	21 (19)	20 (15)	2 (4)	18 (13)
8回 昭和30年度	18 (15)	2 (2)	5 (10)	- ()	22 (22)	15 (12)	10 (14)	9 (5)	17 (16)	1 (6)	3 (9)	19 (20)	12 (13)	8 (8)	6 (1)	16 (17)	7 (4)	14 (18)	11 (7)	23 (23)	20 (19)	4 (3)	21 (21)
9回 昭和31年度	19 (14)	6 (11)	11 (20)	- ()	23 (19)	9 (1)	16 (21)	12 (4)	17 (13)	3 (16)	1 (15)	14 (22)	7 (5)	2 (3)	5 (2)	21 (23)	8 (6)	10 (18)	13 (8)	22 (10)	15 (17)	4 (9)	20 (12)
10回 昭和32年度	15 (11)	3 (9)	5 (15)	- ()	20 (12)	12 (3)	17 (19)	14 (6)	13 (8)	1 (14)	2 (16)	16 (22)	4 (4)	7 (5)	6 (1)	22 (23)	10 (7)	11 (20)	9 (2)	23 (21)	18 (18)	8 (17)	21 (13)
11回 昭和33年度	13 (9)	8 (12)	9 (19)	- ()	21 (14)	17 (7)	15 (18)	18 (8)	12 (11)	4 (13)	1 (15)	11 (20)	7 (5)	5 (4)	6 (1)	19 (21)	2 (3)	14 (23)	16 (10)	22 (17)	20 (16)	3 (6)	23 (22)
12回 昭和34年度	19 (12)	7 (10)	10 (22)	- ()	23 (17)	15 (6)	16 (18)	14 (5)	17 (11)	1 (13)	3 (14)	11 (23)	6 (7)	5 (3)	6 (1)	18 (21)	2 (2)	9 (19)	12 (9)	21 (15)	20 (16)	4 (8)	22 (18)
13回 昭和35年度	19 (13)	4 (11)	9 (19)	- ()	22 (15)	15 (10)	20 (22)	14 (3)	10 (4)	2 (12)	1 (14)	12 (20)	8 (6)	4 (1)	8 (2)	18 (21)	7 (8)	13 (22)	11 (5)	23 (17)	16 (16)	3 (7)	21 (18)
14回 昭和36年度	14 (9)	6 (10)	7 (15)	- ()	22 (12)	11 (4)	19 (21)	10 (2)	15 (11)	2 (16)	1 (18)	20 (23)	9 (8)	5 (3)	8 (1)	18 (20)	4 (6)	13 (22)	17 (13)	21 (14)	16 (17)	3 (7)	29 (19)
15回 昭和37年度	19 (13)	7 (10)	9 (19)	- ()	23 (15)	10 (2)	18 (20)	17 (8)	14 (9)	3 (18)	1 (17)	15 (21)	8 (6)	6 (4)	5 (1)	20 (23)	4 (5)	12 (22)	16 (11)	22 (12)	13 (14)	2 (6)	21 (16)
16回 昭和38年度	13 (14) [12]	6 (7) [10]	8 (15) [3]	- () []	21 (17) [6]	11 (6) [5]	18 (22) [20]	15 (8) [16]	10 (9) [4]	1 (11) [18]	14 (13) [2]	9 (12) [22]	7 (2) [15]	3 (5) [17]	17 (1) [14]	5 (21) [13]	13 (3) [19]	12 (20) [8]	22 (18) [17]	18 (19) [21]	2 (4) [9]	20 (16) [7]	
17回 昭和39年度	17 (16) [12]	4 (6) [3]	7 (14) [9]	- () []	20 (18) [4]	10 (4) [8]	19 (17) [7]	13 (8) [10]	11 (9) [10]	3 (13) [5]	1 (15) [20]	15 (11) [11]	6 (7) [21]	9 (2) [13]	5 (20) [14]	16 (5) [19]	8 (21) [14]	18 (5) [21]	14 (11) [16]	21 (17) [6]	12 (12) [1]	2 (3) [2]	22 (22) [18]
18回 昭和40年度	18 (12) [12]	3 (5) [4]	8 (15) [15]	- () []	21 (19) [22]	10 (6) [11]	16 (18) [9]	13 (8) [1]	12 (11) [18]	4 (10) [10]	1 (14) [6]	17 (16) [21]	9 (2) [13]	7 (4) [16]	5 (1) [5]	19 (22) [14]	6 (7) [19]	15 (20) [7]	14 (9) [14]	21 (17) [20]	11 (13) [3]	2 (3) [8]	20 (21) [2]
19回 昭和41年度	13 (1) [7]	4 (5) [7]	13 (15) [6]	- () []	22 (19) [22]	10 (4) [8]	18 (20) [8]	16 (8) [16]	14 (13) [17]	2 (9) [2]	1 (16) [7]	12 (14) [17]	9 (2) [19]	8 (6) [12]	5 (1) [19]	19 (21) [14]	7 (7) [18]	15 (18) [10]	7 (10) [15]	21 (17) [20]	11 (12) [4]	3 (3) [9]	20 (22) [21]
20回 昭和42年度	20 (13) [17]	6 (7) [9]	11 (9) []	11 (14) []	23 (23) [21]	10 (4) [9]	16 (20) [6]	17 (8) [16]	13 (11) [12]	3 (12) [3]	1 (15) [10]	14 (18) [13]	8 (2) [15]	7 (6) [20]	4 (1) [11]	18 (22) [7]	5 (5) [5]	9 (17) [2]	12 (10) [4]	22 (21) [19]	15 (16) [8]	2 (3) [1]	21 (19) [1]
21回 昭和43年度	11 (8) [3]	4 (6) [10]	10 (3) [5]	5 (11) [4]	19 (16) [1]	7 (1) [2]	21 (23) []	15 (12) []	17 (15) []	3 (12) [12]	1 (17) [13]	20 (22) []	14 (7) []	9 (10) []	6 (21) [9]	16 (4) []	8 (18) [8]	13 (9) [7]	22 (14) [6]	18 (19) []	2 (5) []	23 (20) [11]	
22回 昭和44年度	17 (11) [8]	3 (14) [5]	15 (21) [2]	8 (18) [19]	23 (23) [20]	14 (5) [21]	19 (21) [18]	16 (10) [9]	13 (14) [7]	2 (12) [6]	1 (16) [14]	20 (18) [21]	7 (2) [11]	9 (7) [16]	5 (1) [15]	18 (22) [12]	6 (6) [10]	11 (17) [4]	10 (8) [1]	22 (19) [22]	12 (15) [3]	4 (4) [17]	21 (20) [13]
23回 昭和45年度	12 (6) [11]	4 (14) [5]	14 (21) [9]	8 (18) [12]	23 (22) [7]	16 (5) [21]	17 (15) [13]	15 (8) [14]	13 (16) [13]	3 (9) []	1 (19) [18]	9 (11) [1]	7 (4) [3]	5 (17) [20]	18 (10) [6]	6 (12) [20]	10 (2) [16]	11 (7) [8]	22 (1) [15]	19 (20) [17]	2 (13) [4]	21 (3) [19]	
24回 昭和46年度	17 (17) [11]	3 (10) [6]	22 (23) [15]	7 (4) [8]	23 (11) [23]	10 (12) [2]	18 (7) [22]	16 (11) [13]	9 (6) [14]	4 (18) [16]	1 (18) [19]	21 (15) [17]	13 (21) [4]	8 (9) [5]	6 (1) [21]	15 (9) [3]	2 (3) [20]	11 (16) [10]	12 (13) [12]	19 (20) [5]	5 (19) [7]	14 (1) [4]	
25回 昭和47年度	17 (14) [13]	5 (16) [11]	21 (10) [14]	3 (5) [8]	23 (22) [23]	18 (3) [9]	22 (19) [17]	15 (11) [16]	6 (21) [15]	1 (21) [19]	19 (22) [20]	13 (13) [3]	9 (15) [6]	8 (9) [2]	16 (18) [21]	4 (7) [7]	10 (6) [18]	14 (17) [10]	22 (4) [12]	7 (1) [5]	2 (8) [1]	2 (2) [4]	
26回 昭和48年度	18 (18) [14]	3 (12) [7]	19 (19) [13]	10 (17) [12]	23 (23) [23]	16 (21) [6]	5 (1) [10]	15 (5) [9]	14 (6) [11]	4 (16) [18]	1 (11) [21]	21 (10) [22]	3 (14) [2]	6 (7) [4]	11 (1) [19]	12 (3) [8]	7 (15) [20]	9 (4) [16]	11 (22) [17]	22 (9) [5]	8 (2) [3]	2 (8) [15]	
27回 昭和49年度	22 (23) [18]	6 (22) [14]	15 (4) [7]	8 (19) [15]	23 (3) [23]	19 (20) [8]	9 (7) [16]	14 (7) [9]	17 (18) [12]	2 (6) [17]	1 (17) [20]	21 (15) [2]	11 (12) [3]	7 (11) [5]	5 (14) [18]	13 (5) [6]	4 (9) [6]	12 (21) [22]	16 (10) [12]	18 (1) [8]	10 (8) [16]	3 (13) [4]	20 (16) [7]
28回 昭和50年度	19 (15) [13]	6 (16) [9]	21 (21) [10]	8 (19) [11]	23 (2) [23]	12 (3) [2]	10 (7) [17]	17 (17) [14]	16 (18) [15]	4 (14) [19]	1 (13) [21]	18 (6) [20]	11 (11) [1]	7 (5) [5]	3 (4) [2]	9 (1) [19]	5 (10) [4]	13 (20) [21]	20 (23) [11]	20 (12) [6]	14 (22) [10]	2 (9) [3]	15 (8) [13]

29回 昭和51年度	15 (3) [9]	4 (5) [7]	19 (17) [15]	8 (16) [15]	21 (19) [21]	12 (2) [2]	10 (12) [16]	台風被害のため不参加	2 (1) [12]	1 (11) [20]	17 (4) [18]	13 (15) [5]	7 (14) [6]	6 (9) [17]	11 (6) [17]	5 (10) [4]	9 (7) [19]	16 (13) [8]	20 (21) [11]	14 (18) [14]	3 (8) [3]	18 (20) [10]	
30回 昭和52年度	20 (18) [15]	8 (21) [14]	22 (23) [17]	5 (7) [13]	23 (1) [22]	18 (2) [12]	15 (22) [19]	12 (4) [8]	14 (9) [10]	2 (5) [15]	1 (11) [23]	17 (3) [16]	9 (6) [2]	6 (8) [3]	7 (14) [1]	16 (10) [20]	4 (13) [7]	10 (15) [11]	19 (17) [9]	21 (19) [12]	13 (16) [5]	3 (2) [4]	11 (2) [4]
31回 昭和53年度	19 (9) [19]	5 (5) [10]	21 (17) [9]	9 (18) [17]	23 (1) [23]	14 (4) [3]	8 (3) [12]	13 (8) [6]	17 (20) [16]	3 (14) [19]	1 (11) [22]	15 (2) [18]	18 (7) [2]	7 (10) [1]	6 (13) [20]	10 (6) [5]	4 (19) [21]	11 (12) [8]	16 (15) [13]	22 (16) [11]	12 (16) [4]	2 (15) [4]	20 (21) [14]
32回 昭和54年度	17 (5) [15]	4 (9) [12]	21 (10) [9]	6 (14) [18]	23 (1) [21]	10 (6) [1]	12 (19) [10]	18 (16) [11]	8 (3) [13]	1 (8) [23]	2 (17) [23]	13 (4) [17]	20 (23) [6]	11 (20) [7]	6 (6) [3]	16 (18) [20]	5 (12) [8]	19 (20) [22]	9 (2) [2]	22 (14) [14]	15 (11) [16]	3 (13) [5]	14 (7) [4]
33回 昭和55年度	12 (1) [8]	4 (10) [12]	22 (14) [14]	8 (7) [13]	23 (14) [22]	19 (22) [10]	11 (9) [18]	9 (3) [3]	18 (19) [15]	2 (5) [17]	1 (6) [23]	17 (13) [19]	16 (4) [5]	7 (8) [2]	6 (15) [20]	15 (20) [7]	5 (12) [21]	13 (15) [21]	10 (2) [4]	21 (16) [6]	14 (9) [11]	3 (16) [6]	20 (23) [16]
34回 昭和56年度	19 (12) [10]	6 (14) [14]	21 (3) [9]	8 (10) [15]	23 (23) [23]	15 (17) [7]	16 (22) [20]	9 (2) [4]	17 (20) [18]	2 (8) [16]	1 (9) [22]	13 (4) [17]	11 (7) [3]	5 (5) [2]	7 (19) [1]	12 (13) [19]	3 (1) [8]	18 (21) [21]	14 (26) [5]	22 (16) [12]	10 (6) [13]	4 (18) [6]	20 (15) [10]
35回 昭和57年度	19 (12) [10]	4 (13) [11]	21 (21) [12]	9 (19) [19]	23 (17) [22]	14 (4) [4]	11 (8) [16]	12 (6) [3]	15 (10) [15]	2 (11) [17]	1 (5) [23]	13 (3) [14]	17 (15) [5]	5 (7) [2]	6 (9) [1]	18 (18) [20]	7 (20) [9]	10 (2) [21]	16 (14) [6]	22 (22) [13]	8 (1) [8]	3 (16) [7]	20 (23) [18]
36回 昭和58年度	15 (2) [8]	4 (7) [12]	21 (12) [11]	9 (16) [16]	23 (10) [22]	16 (18) [7]	8 (3) [15]	11 (9) [5]	20 (23) [18]	2 (13) [17]	1 (8) [23]	17 (20) [19]	12 (1) [2]	7 (17) [3]	6 (11) [1]	19 (22) [9]	5 (21) [20]	10 (4) [2]	13 (6) [3]	22 (19) [14]	14 (14) [6]	3 (15) [5]	18 (5) [10]
37回 昭和59年度	20 (23) [14]	5 (17) [12]	9 (9) [11]	15 (15) [15]	23 (1) [21]	14 (10) [4]	13 (18) [17]	10 (6) [2]	19 (20) [16]	2 (2) [19]	1 (4) [23]	17 (13) [18]	16 (21) [5]	7 (12) [6]	6 (7) [1]	15 (4) [20]	4 (11) [7]	12 (5) [22]	11 (8) [3]	22 (14) [12]	8 (2) [10]	3 (16) [9]	18 (3) [8]
38回 昭和60年度	16 (11) [9]	4 (12) [13]	20 (2) [8]	13 (21) [18]	23 (17) [22]	12 (4) [5]	15 (8) [19]	9 (9) [2]	2 (1) [11]	1 (16) [15]	2 (5) [23]	14 (10) [16]	21 (23) [17]	6 (8) [4]	5 (19) [1]	17 (14) [20]	7 (7) [10]	11 (20) [24]	10 (6) [3]	22 (3) [12]	18 (22) [14]	3 (5) [7]	19 (3) [6]
39回 昭和61年度	17 (19) [12]	4 (9) [12]	21 (10) [11]	8 (15) [17]	23 (23) [23]	11 (3) [3]	13 (11) [6]	9 (4) [14]	14 (13) [19]	2 (12) [22]	1 (2) [16]	12 (21) [15]	22 (8) [4]	6 (16) [1]	7 (15) [20]	15 (18) [7]	5 (22) [21]	18 (20) [9]	16 (20) [6]	20 (1) [10]	10 (7) [8]	3 (14) [8]	19 (17) [5]
40回 昭和62年度	16 (4) [6]	4 (12) [12]	21 (14) [11]	8 (3) [16]	23 (23) [23]	15 (17) [3]	10 (18) [11]	14 (19) [5]	13 (2) [13]	2 (9) [19]	1 (8) [22]	9 (1) [14]	20 (21) [15]	6 (5) [2]	7 (16) [1]	19 (20) [21]	5 (6) [8]	12 (10) [20]	17 (18) [17]	22 (22) [15]	11 (7) [10]	3 (13) [7]	18 (4) [4]
41回 昭和63年度	13 (1) [3]	5 (13) [14]	20 (12) [11]	9 (15) [17]	23 (20) [22]	15 (17) [4]	8 (2) [12]	12 (18) [5]	11 (3) [13]	2 (11) [19]	1 (10) [23]	10 (5) [15]	21 (23) [18]	7 (16) [6]	6 (8) [1]	14 (4) [20]	4 (7) [7]	16 (19) [21]	9 (21) [10]	22 (9) [8]	18 (22) [16]	3 (14) [8]	17 (6) [2]
42回 平成元年度	17 (11) [6]	4 (13) [12]	21 (17) [11]	9 (5) [15]	23 (1) [21]	10 (4) [1]	12 (15) [3]	11 (10) [10]	8 (3) [9]	2 (18) [23]	1 (8) [23]	16 (21) [19]	22 (19) [17]	7 (20) [7]	6 (7) [2]	14 (20) [8]	5 (12) [22]	15 (16) [14]	19 (23) [4]	20 (2) [4]	13 (18) [13]	3 (14) [9]	18 (6) [5]
43回 平成2年度	17 (11) [5]	3 (6) [10]	20 (12) [11]	8 (4) [15]	22 (1) [21]	16 (10) [3]	11 (17) [2]	12 (8) [12]	10 (15) [20]	2 (13) [23]	1 (1) [19]	18 (21) [13]	19 (3) [4]	7 (14) [1]	6 (9) [17]	9 (2) [9]	5 (19) [22]	13 (5) [6]	15 (7) [22]	23 (22) [14]	14 (16) [18]	4 (8) [7]	21 (23) [8]
44回 平成3年度	14 (4) [2]	4 (9) [12]	20 (10) [9]	8 (7) [17]	23 (1) [20]	17 (23) [5]	11 (16) [18]	16 (22) [6]	9 (6) [11]	2 (19) [21]	1 (18) [23]	10 (3) [16]	21 (14) [13]	7 (11) [3]	6 (13) [1]	15 (8) [19]	5 (17) [10]	13 (2) [22]	18 (15) [15]	22 (5) [7]	12 (12) [14]	3 (5) [8]	19 (20) [4]
45回 平成4年度	18 (22) [9]	3 (8) [12]	22 (23) [18]	9 (17) [19]	21 (2) [17]	13 (4) [2]	10 (15) [11]	15 (7) [4]	8 (10) [20]	2 (16) [23]	1 (12) [16]	14 (12) [16]	17 (1) [3]	6 (14) [5]	7 (20) [1]	16 (19) [21]	4 (6) [7]	11 (3) [22]	19 (9) [8]	23 (21) [13]	12 (5) [11]	5 (18) [14]	20 (13) [6]
46回 平成5年度	15 (5) [4]	3 (9) [10]	22 (20) [16]	8 (11) [22]	23 (22) [2]	14 (7) [15]	12 (13) [8]	16 (19) [13]	10 (16) [19]	2 (12) [23]	1 (18) [23]	9 (1) [14]	19 (14) [11]	6 (8) [3]	7 (15) [1]	13 (6) [17]	5 (10) [5]	10 (2) [21]	17 (3) [6]	21 (4) [18]	18 (17) [12]	4 (20) [9]	20 (2) [9]
47回 平成6年度	14 B-7 (2)	3 A-3 (6)	22 C-7 (19)	8 B-1 (20)	23 C-8 (8)	18 B-8 (23)	10 B-3 (14)	15 C-1 (12)	8 B-6 (21)	2 A-2 (18)	1 A-1 (16)	12 B-5 (9)	19 C-4 (1)	6 A-6 (3)	7 A-7 (11)	11 B-4 (5)	5 A-5 (4)	9 B-2 (7)	17 C-3 (10)	21 C-6 (15)	16 C-2 (17)	4 A-4 (13)	20 C-5 (22)
48回 平成7年度	18 B-8 (21)	3 A-3 (4)	20 C-5 (1)	7 B-1 (17)	23 C-8 (23)	16 C-2 (8)	9 B-3 (11)	15 B-7 (10)	8 B-2 (15)	2 A-2 (20)	1 A-1 (19)	12 B-6 (9)	19 C-4 (6)	6 A-6 (5)	13 A-7 (22)	10 B-4 (2)	5 A-5 (14)	11 B-5 (12)	17 C-3 (3)	22 C-7 (16)	14 C-1 (7)	4 A-4 (13)	21 C-6 (18)
49回 平成8年度	17 C-2 (15)	4 A-4 (19)	21 C-6 (3)	9 A-7 (4)	23 C-8 (21)	13 C-1 (4)	11 B-4 (5)	14 B-6 (7)	7 B-2 (2)	2 A-2 (11)	1 A-1 (6)	15 B-7 (22)	19 C-4 (12)	8 A-6 (20)	6 B-1 (10)	10 B-3 (1)	5 A-5 (18)	12 B-5 (8)	18 C-3 (16)	22 C-7 (23)	16 B-8 (17)	3 A-3 (14)	20 C-5 (13)
50回 平成9年度	18 C-2 (22)	3 A-3 (14)	22 C-7 (18)	11 B-5 (18)	23 C-8 (1)	14 B-8 (11)	12 B-6 (17)	13 B-7 (5)	16 A-7 (23)	2 A-2 (9)	1 A-1 (13)	9 B-3 (3)	20 C-5 (21)	6 B-1 (15)	7 A-6 (4)	10 B-4 (7)	4 A-4 (4)	8 B-2 (6)	17 C-2 (12)	21 C-6 (8)	15 C-1 (10)	5 A-5 (16)	19 C-4 (2)
51回 平成10年度	16 C-2 (12)	3 A-3 (16)	23 C-8 (5)	8 B-1 (2)	22 C-7 (21)	18 B-8 (15)	13 B-5 (17)	15 B-7 (15)	6 C-1 (1)	2 A-2 (10)	1 A-1 (9)	10 B-3 (6)	19 C-4 (7)	5 A-5 (11)	11 A-7 (19)	12 B-4 (13)	7 A-6 (22)	9 B-2 (8)	17 C-3 (4)	21 C-6 (18)	14 B-6 (3)	4 A-4 (14)	20 C-5 (20)
52回 平成11年度	17 C-2 (18)	4 A-4 (19)	21 C-6 (1)	10 B-2 (6)	22 C-8 (23)	16 C-4 (23)	20 B-7 (9)	15 B-6 (12)	11 A-7 (12)	2 A-2 (13)	1 A-1 (11)	10 B-4 (5)	18 C-3 (10)	8 A-6 (21)	9 B-3 (14)	12 B-5 (15)	3 A-3 (8)	6 B-1 (2)	14 C-1 (3)	22 C-7 (4)	16 B-8 (17)	5 A-5 (22)	20 C-5 (7)
53回 平成12年度	15 C-1 (3)	4 A-4 (11)	21 C-6 (6)	10 A-7 (16)	22 C-7 (13)	16 C-2 (7)	20 B-7 (21)	9 B-3 (2)	7 B-2 (5)	2 A-2 (12)	1 A-1 (15)	11 B-4 (10)	20 C-5 (22)	6 B-1 (8)	7 B-5 (20)	13 B-6 (19)	5 A-5 (18)	8 A-6 (14)	18 B-8 (9)	23 C-8 (23)	17 C-3 (17)	3 A-3 (4)	19 C-4 (1)
54回 平成13年度	17 B-8 (11)	4 A-4 (20)	21 C-6 (9)	9 B-3 (15)	23 C-8 (14)	15 C-1 (5)	14 B-7 (12)	11 B-4 (2)	10 A-7 (10)	3 A-3 (22)	1 A-1 (8)	7 B-1 (3)	20 C-5 (21)	6 A-6 (13)	8 B-6 (7)	13 B-6 (16)	5 A-5 (17)	12 B-5 (18)	18 C-3 (23)	22 C-7 (4)	16 C-2 (19)	2 A-2 (1)	19 C-4 (6)
55回 平成14年度	15 C-1 (5)	4 A-4 (9)	21 C-6 (7)	7 B-1 (3)	23 C-8 (16)	17 B-8 (2)	10 B-4 (2)	11 B-5 (6)	9 B-3 (8)	2 A-2 (18)	1 A-1 (21)	12 A-7 (19)	20 C-5 (20)	6 A-6 (4)	8 B-2 (1)	13 B-6 (13)	5 A-5 (11)	14 B-7 (22)	18 C-3 (23)	22 C-7 (14)	16 C-2 (15)	3 A-3 (10)	19 C-4 (17)
56回 平成15年度	16 B-8 (12)	3 A-3 (9)	22 C-7 (19)	11 A-7 (21)	23 C-8 (16)	18 C-3 (2)	8 B-2 (3)	9 B-3 (11)	10 B-4 (14)	2 A-2 (6)	1 A-1 (13)	12 B-5 (22)	20 C-5 (10)	6 A-6 (5)	7 B-1 (7)	13 B-6 (4)	5 A-5 (18)	14 B-7 (1)	15 C-1 (15)	21 C-6 (20)	17 C-2 (17)	4 A-4 (1)	19 C-4 (8)
57回 平成16年度	16 C-2 (2)	4 A-4 (10)	22 C-7 (21)	9 B-3 (14)	23 C-8 (8)	17 C-3 (15)	11 B-5 (7)	12 B-6 (17)	10 B-4 (13)	2 A-2 (9)	1 A-1 (12)	8 B-2 (5)	19 C-4 (20)	6 A-6 (16)	14 A-7 (19)	13 B-7 (11)	3 A-3 (3)	7 B-1 (4)	18 B-8 (23)	21 C-6 (6)	15 C-1 (1)	5 A-5 (18)	20 C-5 (22)

58回大会は、市町村合併により総合順位のみ実施

郡市名		中津市	豊後高田市	宇佐市	別府市	杵築市	速見郡	東国東郡	大分市	大分郡	佐伯市	津久見市	臼杵市	竹田市	豊後大野市	日田市	玖珠郡
年度																	
平成17年度	58回	3	12	8	2	7	14	11	1	10	5	9	6	16	15	4	13

59回大会は、市町村合併により総合順位及び部別順位のみ実施

郡市名		中津市	豊後高田市	宇佐市	別府市	杵築市	速見郡	東国東郡・東市郡	大分市	由布市	佐伯市	津久見市	臼杵市	竹田市	豊後大野市	日田市	玖珠郡
年度																	
平成18年度	59回	5 A-5	15 C-5	7 B-2	2 A-2	8 B-3	11 C-1	10 B-5	1 A-1	9 B-4	3 A-3	12 C-2	6 B-1	14 C-4	13 C-3	4 A-4	16 C-6
平成19年度	60回	4 A-4 (10)	13 C-3 (4)	7 B-2 (8)	2 A-2 (9)	8 B-3 (16)	11 C-1 (3)	9 B-4 (1)	1 A-1 (2)	10 B-5 (13)	5 A-5 (15)	12 C-2 (12)	6 B-1 (14)	16 C-6 (5)	14 C-4 (11)	3 A-3 (6)	15 C-5 (7)
平成20年度	61回	3 A-3 (7)	14 C-4 (3)	8 B-3 (9)	2 A-2 (5)	7 B-2 (1)	10 C-1 (13)	11 B-5 (15)	1 A-1	9 B-4 (4)	4 A-4 (6)	12 C-2 (12)	6 B-1 (14)	13 C-3 (3)	15 C-5 (10)	5 A-5 (11)	16 C-6 (8)
平成21年度	62回	4 A-4 (12)	15 C-5 (8)	7 B-2 (9)	2 A-2 (11)	10 B-4 (14)	9 B-3 (2)	12 C-3 (13)	1 A-1	13 B-5 (15)	5 A-5 (6)	8 C-1 (1)	6 B-1 (5)	16 C-6 (10)	11 C-2 (3)	3 A-3 (7)	14 C-4 (4)
平成22年度	63回	5 A-5 (13)	10 C-2 (1)	6 B-1 (4)	2 A-2 (11)	8 B-3 (10)	12 B-4 (12)	9 C-1 (3)	1 A-1	11 C-3 (8)	4 A-4 (9)	16 B-5 (15)	7 B-2 (14)	14 C-5 (5)	15 C-6 (7)	3 A-3 (6)	13 C-4 (2)
平成23年度	64回	5 A-5 (7)	13 B-4 (9)	7 B-2 (3)	2 A-2 (8)	11 B-3 (14)	10 C-3 (10)	14 B-5 (13)	1 A-1	8 C-1 (1)	3 A-3 (5)	9 C-2 (4)	6 B-1 (2)	16 C-6 (15)	12 C-4 (6)	4 A-4 (12)	15 C-5 (11)
平成24年度	65回	5 A-5 (10)	13 C-4 (12)	7 B-2 (14)	2 A-2 (2)	9 C-1 (6)	10 B-4 (4)	15 C-5 (15)	1 A-1	8 B-3 (5)	4 A-4 (8)	14 B-5 (13)	6 B-1 (7)	16 C-6 (11)	11 C-2 (3)	3 A-3 (9)	12 C-3 (1)
平成25年度	66回	5 A-5 (8)	13 C-3 (6)	7 B-2 (10)	2 A-2 (7)	9 B-3 (4)	12 B-5 (12)	11 C-2 (2)	1 A-1	9 B-3 (11)	4 A-4 (9)	16 C-6 (15)	6 B-1 (13)	15 C-5 (3)	8 C-1 (1)	3 A-3 (5)	14 C-4 (14)
平成26年度	67回	4 A-4 (2)	12 C-2 (5)	6 B-1 (11)	2 A-2 (7)	9 B-3 (9)	8 C-1 (3)	16 C-6 (14)	1 A-1	10 B-4 (12)	5 A-5 (4)	15 C-5 (10)	7 B-2 (15)	14 C-4 (1)	11 B-5 (13)	3 A-3 (8)	13 C-3 (6)
平成27年度	68回	3 A-3 (7)	15 C-5 (10)	6 B-1 (2)	2 A-2 (11)	8 B-3 (5)	10 B-5 (8)	13 C-3 (3)	1 A-1	9 B-4 (13)	4 A-4 (9)	16 C-6 (4)	7 B-2 (12)	12 C-2 (1)	11 C-1 (14)	5 A-5 (15)	14 C-4 (6)
平成28年度	69回	5 A-5 (13)	14 C-4 (9)	8 B-3 (14)	2 A-2 (11)	7 B-2 (3)	11 B-5 (12)	13 C-3 (4)	1 A-1	10 B-4 (6)	4 A-4 (7)	16 C-6 (10)	6 B-1 (2)	15 C-5 (15)	9 C-1 (1)	3 A-3 (5)	12 C-2 (8)
平成29年度	70回	3 A-3 2	16 C-6 15	6 B-1 5	2 A-2 4	8 B-3 6	10 C-1 1	12 C-2 8	1 A-1	9 B-4 3	5 A-5 10	14 C-4 7	7 B-2 12	15 C-5 14	11 B-5 13	4 A-4 9	13 C-3 11
平成30年度	71回	5 A-5 12	12 C-2 3	7 B-2 13	2 A-2 6	8 B-3 10	10 B-5 5	14 C-4 11	1 A-1	6 B-1 1	4 A-4 9	13 C-3 2	9 B-4 14	15 C-5 4	11 C-1 8	3 A-3 7	16 C-6 15
令和1年度	72回	4 A-4 11	10 C-1 1	6 B-1 5	2 A-2 12	9 B-4 13	11 B-5 7	12 C-2 3	1 A-1	8 B-3 6	5 A-5 14	14 C-4 10	7 B-2 2	16 C-6 9	13 C-3 15	3 A-3 4	15 C-5 8
令和2年度	73回	「新型コロナウイルス感染症の拡大」及び「令和2年7月豪雨災害による被害」により大会は中止（1月のスキー競技会のみ実施）															
令和3年度	74回	「新型コロナウイルス感染症の拡大」により大会は中止（1月のスキー競技会のみ実施）															

競技名	男子	女子	総合	男子	女子	総合	男子	女子	総合	男子	女子	総合	男子	女子	総合	男子	女子	総合	男子	女子	総合	男子	女子	総合	男子	女子	総合	男子	女子	総合	男子	女子	総合	男子	女子	総合	男子	女子	総合	
カヌー																																								
レスリング																																								
ゴルフ																																								
ゲートボール																																								
スキー																																								
アーチェリー																																								
空手道																																								
ヨット																																								
銃剣道																																								
ボウリング																																								
山岳																																								
ハンドボール																																								
ソフトボール																																								
テニス																																								
ウエイトリフティング																																								
パドミントン																																								
ライフル射撃																																								
クレール射撃																																								
サッカー																																								
ラグビーフットボール																																								
剣道																																								
自転車																																								
自転車																																								
相撲																																								
柔道																																								
ソフトテニス																																								
バスケットボール																																								
バレーボール																																								
卓球																																								
軟式野球																																								
水泳																																								
陸上																																								
競技																																								

9 郡市対抗競技採点方法

1 郡市対抗規定

郡市対抗競技に指定された競技を対象とする。

2 順位決定

競技成績により競技点を与え、その合計点の数値で順位を決定する。同点の場合は、競技優勝（競技総合）の多少により、なおかつ、決定しないときは、2位数の多少による。以下これに準ずる。以下、同条件の場合は種別成績の内容により決める。

3 部別順位

年度総合順位によるA部（1～5位）・B部（6～10位）・C部（11～16位）の各部ごとに当該大会の総合得点により部別順位を決定する。

4 躍進順位

総合得点を基準点（最近2年間の総合得点の平均）で除した躍進得点により順位を決定する。

$$\text{※ 躍進得点} = \frac{\text{総合得点}}{\text{基準点}} \times 100$$

5 競技得点

- (1) 郡市対抗競技に参加した（郡市数+1）点を優勝郡市の得点とし、2位を（郡市数-1）点とする。以下、1点を減じ最下位を1点としたものを競技得点とする。
- (2) トーナメントで行われる競技では、3～4位・5～8位・9～16位以下をそれぞれ共有することがあるが、この場合の得点は、その合計点を当該郡市数で除したものとす。また、2パートのトーナメントで行われる競技では、両パートの1位に1～2位得点、2位に3～4位得点、3位に5～8位得点、5位以下についても同様に得点を按分して与える。

（※小数点第二位を四捨五入）

- (3) トーナメントでの不戦勝チームの採点は、つぎのとおりとする。
 - ア 2回戦を勝ち残った時は、前項得点方式と同様に行う。
 - イ 2回戦で敗退した時は、2回戦で敗退した郡市と同順位と見なし、2回戦敗退郡市で当該得点合計を除した得点とする。
- (4) 3位決定戦を行う場合、両チーム棄権のときは、両チーム4位とする。
- (5) 雨で中止又は途中で中止になった場合の採点方法
 - ア 全く試合ができなかったときは、申込チームに最下位点（1点）を与える。
 - イ 途中で中止のやむなきに至った場合は、それまでの得点を按分する。
ただし、この場合は同一条件にしての得点按分とする。

6 競技順位決定

- (1) 競技の内容が種別（性別）に分かれている競技は、競技ごとの成績に、前記競技得点と同様な順位得点を与え、その合計の多少によって決定する。水泳、陸上競技は種目合計点による。

(2) 同点の場合、種目優勝の有無による。同条件の場合は、第2位、以下これに準ずる。

(3) 各競技順位決定のための順位得点は次のとおり。

(水泳競技)

水泳競技は、各決勝種目ごと1位を8点、2位7点、3位6点、以下5・4・3・2・1点とし、リレー種目は1位16点・2位14点・3位12点・4位10点・以下8・6・4・2点とする。

各参加郡市には、男女別に参加点(10点)を一律に与える。

優勝は、男女総合得点の多少により決定する。同点の場合は、リレーの成績により決定する。

(陸上競技)

陸上競技は、種目ごとに決勝8位までを1位8点、2位7点、以下6、5、4、3、2、1点とする。男子、女子の得点を合計し、その多少により競技の順位を決める。同点の場合、優勝数による。以下これに準ずる。

(テニス、バスケットボール、卓球、軟式野球、バドミントン、ソフトテニス、サッカー、ソフトボール、バレーボール、ハンドボール、銃剣道、ボウリング、空手道、ゲートボール、ゴルフ、なぎなた、フェンシング、グラウンド・ゴルフ競技)

それぞれに(参加郡市数+1)点を1位とする順位得点を与え、以下競技得点に移行する。

(体操競技)

各種目について、上位3位の得点合計により、(郡市数+1)点を1位とする順位得点を与え、同点のときは優勝数による。更に決定しないときは、2位数による。

(ウエイトリフティング競技)

種目ごとに第8位までを1位8点、2位7点、以下6、5、4、3、2、1点を与え、その得点合計の多少により順位を決める。(同記録、同体重の場合は先に記録をマークした選手を上位とする。)競技獲得得点により団体順位を決定する。

(相撲・柔道・剣道競技、バレーボール)

決勝トーナメントは、そのまま競技得点に移行するが、予選リーグでの敗退郡市は、各パートでの順位にそれぞれ得点を按分し与える。

(弓道競技)

遠的・近的それぞれに(参加郡市数+1)点を1位とする順位得点を与え、その合計点による。同点のときは、近的の順位で決める。性別による種目は、6の(1)、(2)による。

郡市総合順位は、種別順位得点の合計ではなく、種目順位得点の合計で決める。

(ラグビーフットボール競技)

各パートでそれぞれ郡市順位を決定する。順位得点は5の(2)による。

(自転車競技)

各種目の順位、得点は、競技別実施要項による。

(山岳競技)

種目ごとに、郡市対抗競技採点方法の5の(1)と同じ得点を与え、それらの合計得点によって種別の郡市順位を決定する。合計得点と同点となった場合、種目順位の差によって上位の郡市を優位にした順位にする。ただし、踏査競技と縦走競技

の比率を1対1とする。総合順位については、種別の郡市順位に前記と同様の得点を与え、それらの合計得点によって郡市順位を決定する。合計得点と同じ場合は前記と同様の順位付けをおこなう。ただし、男子対抗と女子対抗の比率を1対1とする。

(ライフル射撃競技)

射撃得点の合計点の多少による。

(クレール射撃競技)

スキート・トラップの種目順位点の総合計点により順位を決定する。同点のときは国際ルール第60条により25個撃ちの最終回の団体員(スキート・トラップ)の合計成績により決定される。なお、同じ場合は、その別のラウンドへ異なる結果がでるまで続けられる。

(セーリング競技)

各種目のレースごとにセーリング競技規則付則Aにより得点を与え、その得点合計で郡市順位を決定する。

(アーチェリー競技)

- ①団体選手9名のうち、上位3名の記録の合計により郡市の順位を決定する。合計得点と同点の場合は、記録上位者のいる郡市が上位となる。
- ②個人男子、個人女子ともに、郡市得点の採点対象とはしない。

(空手道競技)

個人種目は、1位8点、2位7点、以下6・5・4・3・2・1点とする。ただし、同順位の場合は得点を按分する。団体種目は、1位16点、2位14点、3位12点、4位10点、以下8・6・4・2点とする。個人種目と団体種目の合計により郡市順位を決定する。

(スキー競技)

男女とも参加出走選手数プラス1点を1位の得点とし、2位を出走選手数マイナス1点とする。以下1点を減じ、出走後の棄権・タイムオーバーについては最下位点(1点)を与える。不出走は0点とする。総合順位は男女の郡市得点を合計して決める。同順位の場合は得点を折半する。

(レスリング競技)

(公財)日本レスリング協会の規定による。ただし、県民体育大会のルールを適用し順位を決定する。(8チーム以下の場合は、3位決定戦を行うが、9チーム以上の場合は上記規定による。)

(カヌー競技)

参加選手数が最も多い種目の選手数を、すべての種目の1位の得点とし、2位以下は各種目の参加選手数により配分する。スタートしたがゴールできなかった選手には、1点を与える。スタートしなかった場合は0点とする。

$$\text{得点} = \text{最多参加選手種目の選手数} - \frac{(\text{最多参加種目の選手数} - 1)}{(\text{その種目の選手数} - 1)} \times (\text{順位} - 1)$$

※小数点以下2位を切り捨て、小数点1位まで算出する。

郡市対抗の順位は、各種目の得点合計により算出する。同点の場合は優勝数により決定する。

(綱引競技)

参加種目が最も多い部門の郡市数+1をすべての種目の1位得点とし、2位以下はその郡市数-1点とする。総合順位は、各種目の合計得点の多少により決定する。

※同点の場合は、部門出場数が多いチームを上位とする。

7 部 別

A部：5郡市（前回大会1～5位）

大分市、別府市、日田市、中津市、佐伯市

B部：5郡市（前回大会6～10位）

宇佐市、臼杵市、由布市、杵築市、豊後高田市

C部：6郡市（前回大会11～16位）

速見郡、国東市・東国東郡、豊後大野市、津久見市、玖珠郡、竹田市

8 躍進得点の算出基準点

過去2大会の総合得点の平均とする。

※小数点第二位以下四捨五入

郡 市 名	基準点	郡 市 名	基準点
中 津 市	267.3	由 布 市	215.8
豊 後 高 田 市	177	佐 伯 市	269.3
宇 佐 市	217.8	津 久 見 市	156.1
別 府 市	330.1	臼 杵 市	212.6
杵 築 市	195.6	竹 田 市	152.1
速 見 郡	181.5	豊 後 大 野 市	171.3
国東市・東国東郡	165.1	日 田 市	309.3
大 分 市	426.8	玖 珠 郡	145.8

(2) 部別順位及び躍進順位表

	郡市名	部別順位		躍進順位		
		総合得点	順位	基準点	躍進得点	順位
A部	大分市			426.8		
	別府市			330.1		
	日田市			309.3		
	中津市			267.3		
	佐伯市			269.3		
B部	宇佐市			217.8		
	臼杵市			212.6		
	由布市			215.8		
	杵築市			195.6		
	速見郡			181.5		
C部	豊後高田市			177.0		
	国東市・ 東国東郡			165.1		
	豊後大野市			171.3		
	津久見市			156.1		
	玖珠郡			145.8		
	竹田市			152.1		

$$\text{※ 躍進得点} = \frac{\text{総合得点}}{\text{基準点}} \times 100$$

11 雨天時の措置要領

- 1 総合開会式・総合閉会式については、晴雨にかかわらず実施する。
ただし、台風接近等荒天が予想される場合は、別途、各郡市スポーツ協会へ連絡を行う。
- 2 雨天の場合、順延する種目は次のとおりで、その他は晴雨にかかわらず実施する。
テニス、軟式野球、ソフトテニス、ソフトボール、グラウンド・ゴルフは、関係者の協議により決定する。

順延方法

(1) 1日目、雨の場合

テニス、軟式野球、ソフトテニス、ソフトボール、グラウンド・ゴルフは、2日目にそれぞれ順延する。

(2) 2日目、雨の場合

テニス、軟式野球、ソフトボールは、3日目にそれぞれ順延する。ソフトテニスは1日目の日程のみとする。

(3) 3日目、雨の場合

中止する。

(4) 1日目、2日目雨の場合

テニス、軟式野球、ソフトテニス、ソフトボール、グラウンド・ゴルフは中止する。

(5) 1日目、3日目雨の場合

軟式野球は2日目・1日分のみ実施。テニス、ソフトボールは実施できるところまで。

(6) 2日目、3日目雨の場合

テニス、軟式野球、ソフトボールは1日目の日程のみとする。

雨天時等における実施態度の連絡要領

各競技団体と実行委員会本部が実施態度について協議・決定



各競技団体が各郡市の競技責任者へ連絡



各郡市の競技責任者は当該郡市体育・スポーツ協会事務局へ連絡

12 各競技種目責任者一覧表

No.	競技団体名	責任者	競技会場
1	水 泳	熊澤 慈朗	別府市営青山プール
2	陸上競技	上杉 貴志	大分スポーツ公園昭和電工ドーム大分
3	テニス	佐藤 景樹	大分スポーツ公園昭和電工テニスコート
4	体操	森川 知史樹	県立杵築高等学校(多目的競技場体操アリーナ)
5	バスケットボール(男)	園田 昌彦	昭和電工武道スポーツセンター(多目的競技場)
	バスケットボール(女)		
6	ウエイトリフティング	高見 春生	国東ウエイトリフティング場、市立国東小学校(体育館)
7	卓球	佐藤 公隆	日田市総合体育館
8	軟式野球	米津 康広	朝日ヶ丘球場、平野球場、花林かいぞくスタジアム、九重町活いきランド野球場
9	相撲	水之江 浩	宇佐市総合運動公園相撲場
10	バドミントン	佐名田 聡	ダイハツ九州アリーナ
11	弓道	上村 正幸	大洲総合運動公園弓道場
12	ラグビーフットボール	神田 新也	大分スポーツ公園昭和電工サッカー・ラグビー場
13	自転車(ロード)	山崎 隆明	田来原美しい森づくり公園内特設コース
	自転車(トラック)		別府市営別府競輪場
14	ソフトテニス	井手 一雄	大分スポーツ公園昭和電工テニスコート
15	柔道	松林 真	サイクルショップコダマ大洲アリーナ(柔道場)
16	剣道	佐藤 慎二郎	昭和電工武道スポーツセンター(武道場)
17	山岳	清末 昭博	万年山、伐株山憩いの森キャンプ場および玖珠町立塚脇小学校
18	サッカー	山崎 和也	実相寺サッカー競技場、実相寺多目的グラウンド、野口原総合運動場
19	ソフトボール(男)	釘野 喜弘	天瀬総合グラウンド、天瀬スポーツ広場
	ソフトボール(女)		総合運動公園多目的グラウンド、町立くす星翔中学校、旧町立森中学校
	ソフトボール(議員)		庄内硬式野球場、庄内多目的広場
20	バレーボール(男)	伊達 孝明	サイクルショップコダマ大洲アリーナ(大・小体育室)、
	バレーボール(女)		県立大分商業高等学校(体育館)
21	ハンドボール	菅 淳司	県立大分舞鶴高等学校(多目的競技場)
22	ライフル射撃	秋吉 春夫	庄内屋内競技場
23	クレー射撃	草牧 信彦	玖珠クレー射撃場
24	銃剣道	行平 郁	九重町活いきランド体育館
25	ボウリング	中野 晴夫	日田アストロボウル
26	セーリング	五十川 浩司	住吉浜リゾートパーク
27	空手道	高橋 誠	日田市立三隈中学校
28	アーチェリー	吉富 康秋	日田市アーチェリー場
29	スキー	吉田 友春	九重森林公園スキー場
30	ゲートボール	高柳 優子	九重町活いきランド多目的グラウンド(ここのえ緑陽中学校)
31	ゴルフ	藤原 享	中津カントリークラブ
32	レスリング	奥村 正二	佐伯中央病院アリーナ(サブアリーナ)
33	カヌー	徳永 泰夫	リバーパーク犬飼 特設カヌー場
34	なぎなた	中洲 夏海	県立大分西高等学校(体育館)
35	フェンシング	佐藤 克則	中城体育館
36	グラウンド・ゴルフ	金澤 俊夫	萩尾公園自由広場
37	綱引	大田 和代	町立くす星翔中学校(体育館)
38	ボート	渡辺 暢	日田市三隈川特設会場
39	ホッケー	森 敬輔	メルヘンの森スポーツ公園ホッケー場
40	ボクシング	麻生 一平	中止
41	スケート	三宅 文子	中止
42	アイスホッケー	原 正喜	中止
43	馬術	波津久 郁生	三重総合グラウンド三重馬術場
※	武術太極拳	足立 典子	芸術緑丘高等学校

13 郡市連絡先一覧表

郡市名	連絡責任者	本部設置場所	連絡先
中津市	植村 祐次	中津市豊田町14番地38 中津体育センター	(TEL)0979-62-9013
			(FAX)0979-22-1492
豊後高田市	荒木 昌史	豊後高田市中真玉2144-12 豊後高田市教育委員会教育総務課内	(TEL)0978-53-5112
			(FAX)0978-53-4731
宇佐市	松浦 統弥	宇佐市経済部 文化・スポーツ振興課	(TEL)0978-27-8175
			(FAX)0978-32-1272
別府市	三木 武夫	別府市いきいき健幸部スポーツ推進課内 別府市スポーツ協会事務局	(TEL)0977-21-8088
			(FAX)0977-22-1919
杵築市	二宮 良太	杵築市教育委員会 文化・スポーツ振興課 (杵築市文化体育館内)	(TEL)0978-63-5558
			(FAX)0978-63-5559
速見郡	古橋 友一郎	速見郡日出町3891番地2 速見郡スポーツ協会事務局 (日出町教育委員会文化・スポーツ振興課内)	(TEL)0977-73-3222
			(FAX)0977-72-8680
国東市・ 東国東郡	渡辺 隆文	国東市国東町鶴川136-1 くにさき総合文化センター内	(TEL)0978-72-2121
			(FAX)0978-72-4070
大分市	森中 剛	大分市スポーツ協会 (大分市企画部スポーツ振興課内)	(TEL)097-537-5979
			(FAX)097-538-6236
由布市	生野 祥希	由布市庄内町柿原302 由布市スポーツ協会事務局 (由布市教育委員会スポーツ振興課内)	(TEL)097-582-1217
			(FAX)097-582-1245
佐伯市	平川 諒	佐伯市スポーツ協会事務局 (佐伯市教育委員会体育保健課内)	(TEL)0972-22-4062
			(FAX)0972-22-3912
津久見市	永岡 浩太郎	津久見市スポーツ協会事務局 (津久見市教育委員会生涯学習課内)	(TEL)0972-82-9527
			(FAX)0972-85-0081
臼杵市	板井 祐哉	臼杵市教育委員会社会教育課 (臼杵市中央公民館内)	(TEL)0972-63-6444
			(FAX)0972-63-6539
竹田市	下田 哲照	竹田市教育委員会生涯学習課内 竹田市スポーツ協会事務局	(TEL)0974-63-4817
			(FAX)0974-63-2373
豊後大野市	佐藤 寿幸	豊後大野市三重町市場1200番地 豊後大野市スポーツ協会事務局 (豊後大野市教育委員会社会教育課内)	(TEL)0974-22-1001(2222)
			(FAX)0974-22-6828
日田市	檜原 靖昭	日田市スポーツ協会事務局 (日田市中央公民館内)	(TEL)0973-24-2202
			(FAX)0973-24-2202
玖珠郡	瀧石 裕一	玖珠郡スポーツ協会 玖珠町教育委員会 社会教育課 (くすまちメルサンホール内)	(TEL)0973-72-6880
			(FAX)0973-72-6881

14 救急関連医療機関一覧表

(令和4年4月1日現在)

医療圏	医療施設名	救命救急センター	第二次救急医療機関	救急告示病院・診療所	所在地	電話番号(代表)
東国東	1 国東市民病院		○	○	国東市安岐町下原1456	0978-67-1211
	2 あおぞら病院			○	国東市国東町小原2650	0978-72-0455
別府速見	1 国立病院機構別府医療センター		○	○	別府市大字内竈1473	0977-67-1111
	2 大分県厚生連鶴見病院		○	○	別府市大字鶴見4333	0977-23-7111
	3 中村病院		○	○	別府市秋葉町8-24	0977-23-3121
	4 国家公務員共済組合連合会 新別府病院	○	○	○	別府市大字鶴見3898	0977-22-0391
	5 別府中央病院		○	○	別府市北のヶ浜町5-19	0977-24-0001
	6 黒木記念病院		○	○	別府市照波園町14-28	0977-67-1211
	7 内田病院		○	○	別府市末広町3-1	0977-21-1341
	8 杵築市立山香病院		○	○	杵築市山香町大字野原1612-1	0977-75-1234
	9 杵築中央病院			○	杵築市大字杵築120番地	0978-62-3080
	10 サンライズ酒井病院			○	速見郡日出町3156番地1	0977-72-2266
	11 鈴木病院			○	速見郡日出町3904番6	0977-73-2131
大分	1 大分県立病院	○	○	○	大分市大字豊饒476	097-546-7111
	2 大分大学医学部附属病院	○		○	由布市挾間町医大ケ丘1-1	097-549-4411
	3 大分赤十字病院		○	○	大分市千代町3丁目2-37	097-532-6181
	4 今村病院			○	大分市大手町3丁目2-29	097-532-5181
	5 大分三愛メディカルセンター		○	○	大分市大字市1213番地	097-541-1311
	6 大分中村病院		○	○	大分市大手町3丁目2-43	097-536-5050
	7 国立病院機構大分医療センター		○	○	大分市大字横田2-11-45	097-593-1111
	8 大分岡病院		○	○	大分市西鶴崎3丁目7-11	097-522-3131
	9 大分こども病院		◎	○	大分市大字片島83-7	097-567-0050
	10 大分健生病院			○	大分市古ヶ鶴1丁目1-15	097-558-5140
	11 天心堂へつぎ病院		○	○	大分市大字中戸次二本木5956	097-597-5777
	12 永富脳神経外科病院		○	○	大分市西大道2-1-20	097-545-1717
	13 河野脳神経外科病院		○	○	大分市森町250-7	097-521-2000
	14 佐賀関病院			○	大分市大字佐賀関750-88	097-575-1172
	15 大分市医師会立アルメイダ病院	○	○		大分市大字宮崎1509-2	097-569-3121
	16 永富記念病院			○	大分市大字玉沢78番地	097-548-7733
	17 医療法人輝心会大分循環器病院			○	大分市大字三芳320番3	097-544-8800
	18 湯布院病院			○	由布市湯布院町川南252	0977-84-3171
	19 大分記念病院			○	大分市羽屋9組5	097-543-5005
	20 有田胃腸病院			○	大分市牧1丁目2番6号	097-556-1772
臼津	1 臼杵市医師会立コスモス病院		○		臼杵市大字戸室字長谷1131-1	0972-62-5599
	2 津久見市医師会立津久見中央病院		○		津久見市大字千怒6011番地	0972-82-1123
佐伯	1 西田病院		○	○	佐伯市鶴岡西町2-266	0972-22-0180
	2 御手洗病院			○	佐伯市蒲江大字蒲江浦2215-9	0972-42-0003
	3 長門記念病院		○	○	佐伯市鶴岡西町1-11-59	0972-24-3000
	4 南海医療センター		○		佐伯市常盤西町11番20号	0972-22-0547
	5 佐伯中央病院		○	○	佐伯市常盤東町6番30号	0972-22-8846
	6 曾根病院		○	○	佐伯市長島町2-18-24	0972-23-8877
竹田	1 竹田医師会病院		○	○	竹田市大字拜田原448	0974-63-3241
	2 大久保病院		○	○	竹田市久住町大字栢木6026-2	0974-64-7777
豊後大野	1 豊後大野市民病院		○	○	豊後大野市緒方町馬場276	0974-42-3121
	2 綿蔵会みえ病院		○	○	豊後大野市三重町赤嶺1250番地1	0974-22-2222
	3 福島病院			○	豊後大野市三重町市場231番地	0974-22-3321
日田玖珠	1 大分県済生会日田病院		○	○	日田市大字三和643-7	0973-24-1100
	2 日田中央病院			○	日田市淡窓2丁目5-17	0973-23-3181
	3 聖陵岩里病院			○	日田市大字高瀬16-18	0973-22-1600
	4 一ノ宮脳神経外科病院			○	日田市竹田新町690-14	0973-24-6270
中津	1 中津市立中津市民病院		○	○	中津市大字下池永173	0979-22-2480
	2 梶原病院		○	○	中津市中殿町3-29-8	0979-22-2535
	3 酒井病院		○	○	中津市中央町1丁目1-43	0979-22-0192
	4 川島整形外科病院		○	○	中津市大字宮夫17番地	0979-24-0464
	5 中津脳神経外科病院		○	○	中津市大字福島1055	0979-32-2555
	6 医療法人社団中津胃腸病院		○	○	中津市大字永添510	0979-24-1632
	7 松永循環器病院		○	○	中津市中央町1-3-54	0979-24-6060
	8 中津第一病院		○		中津市大字宮夫252番地の2	0979-23-1123
	9 村上記念病院		○		中津市諸町1799	0979-23-3333
宇佐 豊後高田	1 佐藤第一病院			○	宇佐市大字法鏡寺77-1	0978-32-2110
	2 高田中央病院			○	豊後高田市新地1176-1	0978-22-3745
	3 宇佐高田医師会病院		○		宇佐市大字南宇佐635番地	0978-37-2300

◎・・・主として小児対応

1 5 事故発生時の救急体制

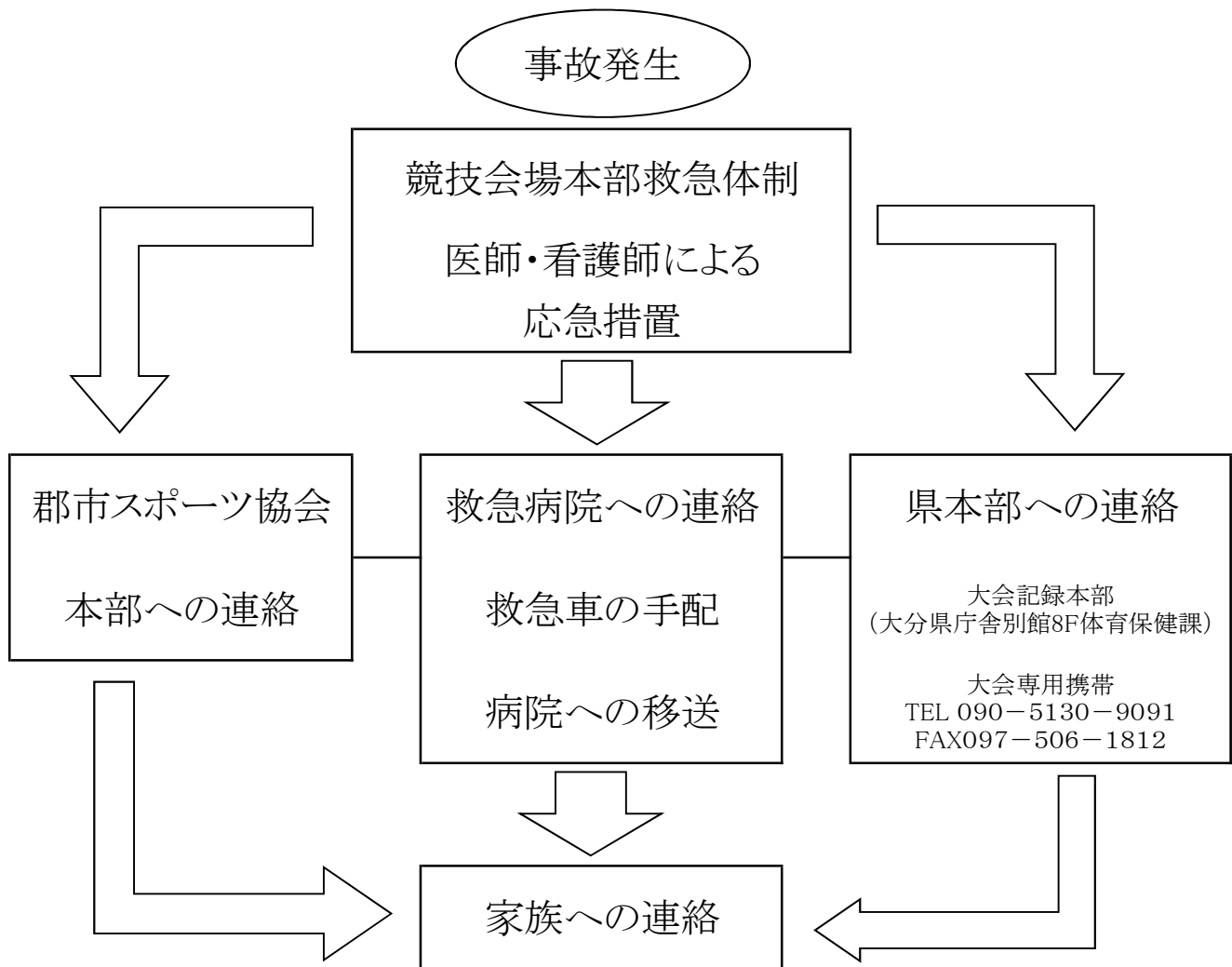

◎ 競技団体は必ず救護係を組織し、医師又は看護師を配置すること。

(救護係担当者を競技プログラムに掲載すること。)

◎ 救急病院・診療所については、総合プログラムに掲載します。

16 総合開会式駐車場配置図

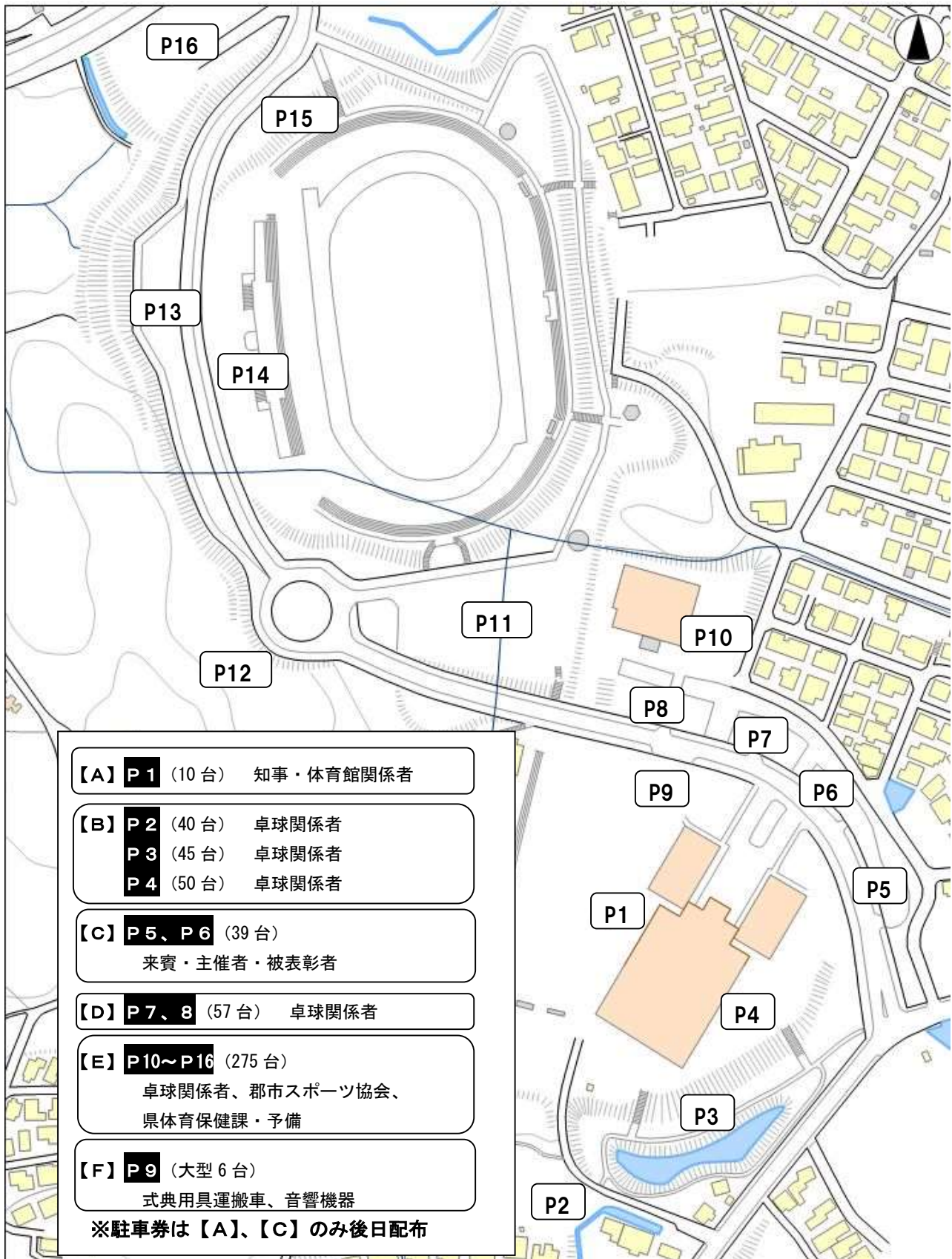

1 7 表 彰

第 7 5 回大分県民スポーツ大会 (計 7 5 名)

(1) 5 0 回出場被表彰者 (2 名)

NO	郡 市 名	氏 名	競 技 名
1	別 府 市	一 宮 英 昭	ウエイトリフティング
2	国東市・東国東郡	麻 生 拓 之	弓道

(2) 4 0 回出場被表彰者 (1 名)

NO	郡 市 名	氏 名	競 技 名
1	日 田 市	吉 田 憲 二 郎	ソフトボール、軟式野球

(3) 3 0 回出場被表彰者 (8 名)

NO	郡 市 名	氏 名	競 技 名
1	宇 佐 市	正 野 智 美	テニス
2	別 府 市	蒲 池 正 宏	アーチェリー
3	速 見 郡	神 田 光 弘	バレーボール
4	国東市・東国東郡	徳 丸 宣 英	グラウンドゴルフ、テニス、ソフトテニス
5	白 杵 市	田 原 陽 子	ソフトテニス
6	白 杵 市	足 立 政 毅	ソフトテニス
7	竹 田 市	本 郷 純 司	山岳・テニス
8	豊 後 大 野 市	横 田 昭 洋	卓球

(4) 20回出場被表彰者 (27名)

NO	郡 市 名	氏 名	競 技 名
1	豊 後 高 田 市	小 野 政 文	水泳
2	豊 後 高 田 市	清 末 幸 生	水泳
3	別 府 市	木 村 智 彦	アーチェリー
4	別 府 市	吉 田 貴 之	軟式野球
5	別 府 市	和 哥 山 洋 造	軟式野球
6	速 見 郡	大 川 貴 司	ソフトテニス
7	速 見 郡	三 重 一 騎	卓球
8	速 見 郡	利 光 哲 郎	卓球
9	国 東 市・東 国 東 郡	小 野 寿 比 古	テニス、ソフトテニス
10	国 東 市・東 国 東 郡	白 石 英 郎	テニス、ソフトテニス
11	国 東 市・東 国 東 郡	長 谷 川 良	陸上競技
12	国 東 市・東 国 東 郡	馬 場 寛	ゴルフ
13	国 東 市・東 国 東 郡	宮 本 孝 憲	軟式野球
14	国 東 市・東 国 東 郡	山 下 孝 子	バドミントン、陸上競技
15	国 東 市・東 国 東 郡	藪 田 庸 子	テニス、ソフトテニス
16	由 布 市	鷺 尾 紀 子	テニス
17	津 久 見 市	藤 丸 宗 大	軟式野球
18	津 久 見 市	岩 崎 知 文	クレール射撃
19	白 杵 市	足 立 晴 彦	空手道
20	白 杵 市	山 下 大 輔	ソフトテニス
21	竹 田 市	羽 田 野 千 春	ソフトボール
22	豊 後 大 野 市	菅 生 竜 也	陸上競技、軟式野球
23	豊 後 大 野 市	宮 成 恭 代	バドミントン
24	豊 後 大 野 市	佐 藤 今 朝 三	アーチェリー
25	豊 後 大 野 市	佐 藤 文 夫	ボウリング
26	日 田 市	泉 建 男	ゲートボール
27	日 田 市	高 倉 恵 子	弓道

(5) 10回出場被表彰者(37名)

NO	郡 市 名	氏 名	競 技 名
1	中 津 市	植 山 恵 介	柔道
2	宇 佐 市	川 野 裕 治	アーチェリー
3	宇 佐 市	和 田 裕 香 里	水泳
4	別 府 市	糸 永 一 人	ウエイトリフティング
5	杵 築 市	鬼 塚 一 平	ウエイトリフティング
6	速 見 郡	大 和 一 巴	バレーボール
7	速 見 郡	近 藤 恵 美 子	弓道
8	速 見 郡	近 藤 喬 之	弓道
9	速 見 郡	船 津 麻 友 美	卓球
10	国 東 市・東 国 東 郡	井 門 辰 良	サッカー
11	国 東 市・東 国 東 郡	板 井 秀 則	議員ソフトボール、軟式野球
12	国 東 市・東 国 東 郡	木 田 涼 子	テニス
13	国 東 市・東 国 東 郡	田 本 幸 信	自転車
14	国 東 市・東 国 東 郡	野 田 剛 太 郎	バスケットボール
15	国 東 市・東 国 東 郡	橋 本 竜 二	陸上競技
16	国 東 市・東 国 東 郡	松 本 一 平	バドミントン、サッカー
17	大 分 市	小 川 一 真	体操
18	由 布 市	倉 橋 万 紀 子	卓球
19	津 久 見 市	内 田 隆 生	クレール射撃
20	津 久 見 市	戸 川 邦 男	クレール射撃
21	津 久 見 市	石 田 正	クレール射撃
22	津 久 見 市	金 子 正 幸	バドミントン
23	津 久 見 市	高 木 明 美	弓道
24	竹 田 市	池 島 愛 希 子	テニス
25	竹 田 市	阿 南 敏 典	テニス
26	竹 田 市	塩 塚 雄 二	テニス
27	竹 田 市	中 尾 一 登 志	ゴルフ
28	竹 田 市	稗 田 明 宏	ソフトテニス
29	豊 後 大 野 市	佐 々 木 博 司	柔道、テニス
30	日 田 市	梅 野 晃	銃剣道
31	日 田 市	古 川 大 悟	銃剣道
32	日 田 市	河 津 辰 美	ゲートボール
33	日 田 市	高 倉 優 子	ゲートボール
34	日 田 市	松 岡 明 子	ゲートボール
35	日 田 市	矢 羽 田 篤	ゴルフ
36	日 田 市	池 田 理 紗	ソフトボール
37	玖 珠 郡	帆 足 優 作	ウエイトリフティング

(2) 大会スローガン作成者

第75回大会スローガン

『 湧きあがれ スポーツの力 久大の地より 』

住 所	氏 名
日 田 市	園 田 恭 一 郎

第74回大会スローガン

『 「今こそ示せ絆の力」久大の地から 』

住 所	氏 名
日 田 市	江 嶋 公 明

第73回大会スローガン

『 今こそ前へ！！巻き起こる旋風を久大から 』

住 所	氏 名
日 田 市	加 藤 直 美

<大会記録本部>

大分県庁舎別館8F体育保健課

大分市府内町3丁目10番1号

T E L 090-5130-9091 (大会専用携帯)

F A X 097-506-1812